

SRX™ TWO-WAY RADIO

# SRX 2200

# MODEL 1.5

# QUICK REFERENCE GUIDE



en-EN	de-DE	fr-FR	it-IT	es-ES	pt-PT	nl-NL	da-DK	sv-SE	fi-FI	hu-HU
el-GR	lv-LV	sk-SK	tr-TR	cs-CZ	pl-PL	ro-RO	ru-RU	he-IL	ar-EG	



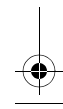
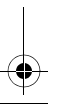
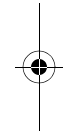



# ASTRO® SRX™ 2200 Series Digital Portable Radios Quick Reference Card

## RF Energy Exposure and Product Safety Guide for Portable Two-Way Radios

### ATTENTION!

This radio is restricted to **Occupational** use only. Before using the radio, read the RF Energy Exposure and Product Safety Guide for Portable Two-Way Radios which contains important operating instructions for safe usage and RF energy awareness and control for Compliance with applicable standards and Regulations.

### Radio Controls

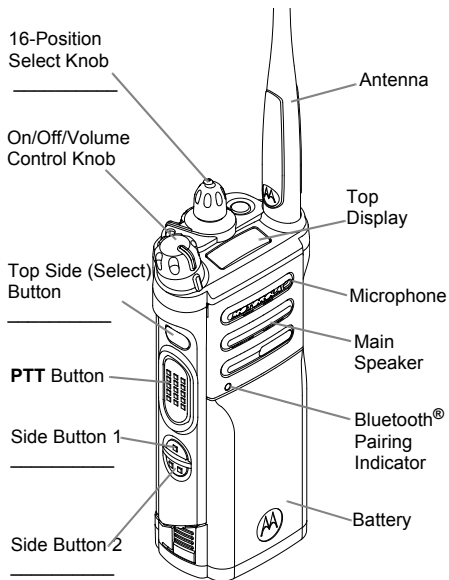
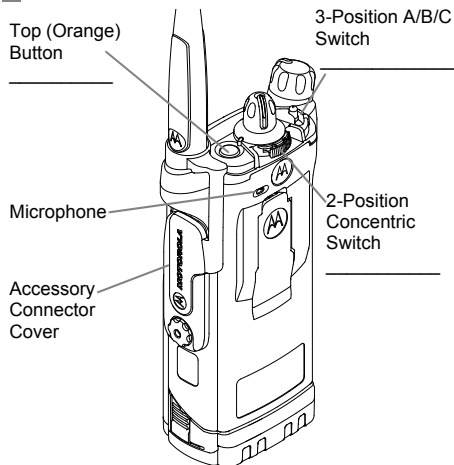

### Radio On/Off

- **On** – On/Off/Volume knob clockwise.
- **Off** – On/Off/Volume knob counterclockwise.

### Zones and Channels

- **Zone** – Toggle the **Zone** switch or use the radio menu to the desired zone.
- **Channel** – Turn the **Channel** knob or use the radio menu to the desired channel.

### Receiving and Transmitting

- 1 Select zone/channel.
- 2 Listen for a transmission.  
**OR**  
Press and hold **Volume Set** button.  
**OR**  
Press **Monitor** button and listen for activity.
- 3 Adjust volume, if necessary.
- 4 Press the **PTT** button to transmit; release to receive.

### Sending an Emergency Alarm

- 1 Press and hold the **Emergency** button\*.
- 2 The display shows **EMERGENCY** and the current zone/channel. A short, medium-pitched tone sounds, and the LED blinks red momentarily.
- 3 When acknowledgment is received, you hear four beeps; alarm ends; and radio exits emergency.

*\*Default timer of Emergency button press to activate Emergency is 50 milliseconds. This timer is programmable, see Emergency Operation in the user guide for details.*

*To exit emergency at any time, press and hold the Emergency button.*



### ■ Sending an Emergency Call

- 1 Press the **Emergency** button.
- 2 Press and hold the **PTT** button. Speak clearly into the microphone.
- 3 Release the **PTT** button to end call.
- 4 Press and hold **Emergency** button to exit emergency.











*To exit emergency at any time, press and hold the **Emergency** button.*





### ■ Sending a Silent Emergency Call

- 1 Press the **Emergency** button.
- 2 The display does not change; the LED does not light up, and there is no tone.
- 3 Silent emergency continues until you:  
Press and hold the **Emergency** button to exit emergency state.  
**OR**  
Press and release the **PTT** button to exit the Silent Emergency Alarm mode and enter regular dispatch or Emergency Call mode.

*To exit emergency at any time, press and hold the **Emergency** button.*

### ■ Display Status Icons

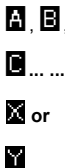
	Blinks when the battery is low.
	The more stripes, the stronger the signal strength for the current site (trunking only).
	Direct radio to radio communication or connected through a repeater. <b>On</b> = Direct <b>Off</b> = Repeater
	This channel is being monitored.
	<b>L</b> = Radio is set at Low power. <b>H</b> = Radio is set at High power.
	Scanning a scan list.
	<b>Blinking dot</b> = Detects activity on the Priority-One Channel during scan. <b>Steady dot</b> = Detects activity on the Priority-Two Channel during scan.
	The vote scan feature is enabled.
	<b>On</b> = Secure operation. <b>Off</b> = Clear operation. <b>Blinking</b> = Receiving an encrypted voice call.
	<b>On steady</b> = View mode <b>Blinking</b> = Program mode

	<b>Basic Zone Bank 1</b> <b>A</b> = Radio is in Zone 1. <b>B</b> = Radio is in Zone 2. <b>C</b> = Radio is in Zone 3.
	<b>Basic Zone Bank 2</b> <b>D</b> = Radio is in Zone 4. <b>E</b> = Radio is in Zone 5. <b>F</b> = Radio is in Zone 6.
	<b>Enhanced Zone Bank</b> <b>A</b> = Contains Zone 1, Zone 2 and Zone 3, <b>B</b> = Contains Zone 4, Zone 5 and Zone 6, <b>C</b> = Contains Zone 7, Zone 8 and Zone 9, . . . <b>X</b> = Contains Zone 70, Zone 71 and Zone 72, <b>Y</b> = Contains Zone 73, Zone 74 and Zone 75.
	Bluetooth is ready.
	Bluetooth is connected to the device.



# ASTRO® SRX™ 2200-Serie Digitale Handsprechfunkgeräte Schnellreferenzkarte

## Handbuch zur HF-Energiestrahlung und Produktsicherheit für Handsprechfunkgeräte

### ACHTUNG

Dieses Funkgerät ist nur für eine berufliche Nutzung vorgesehen. Lesen Sie vor Verwendung des Funkgeräts das Handbuch zur HF-Energiestrahlung und Produktsicherheit für Handsprechfunkgeräte, das wichtige Bedienungsanweisungen für den sicheren Umgang und HF-Energiesicherheitsinformationen zur Einhaltung der geltenden Normen und Richtlinien enthält.

### Bedienelemente

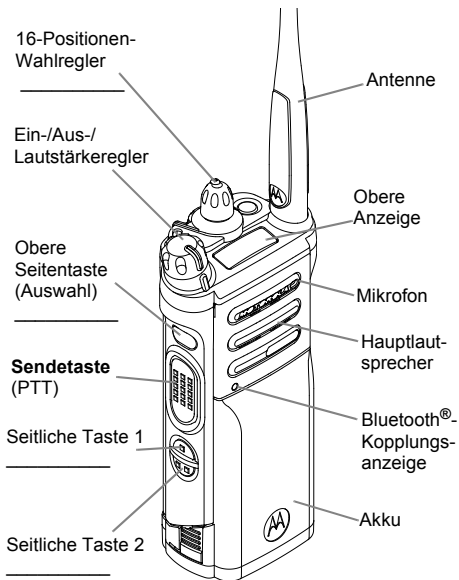
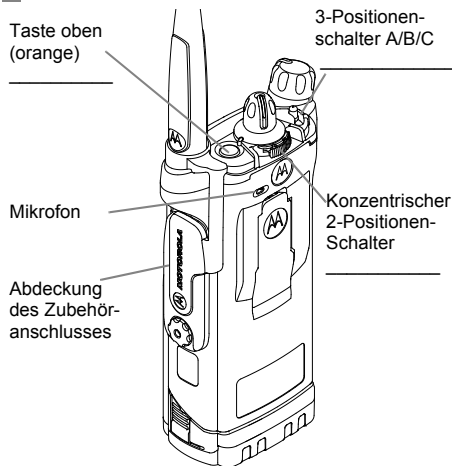

### Funkgerät ein-/ausschalten

- **Ein** – Ein-/Aus-/Lautstärkeregl. im Uhrzeigersinn drehen.
- **Aus** – Ein-/Aus-/Lautstärkeregl. gegen den Uhrzeigersinn drehen.

### Zonen und Kanäle

- **Zone** – Mit dem **Zonenwechselschalter** oder über das Funkgerät-Menü zur gewünschten Zone wechseln.
- **Kanal** – Durch Drehen des **Kanalschalters** oder über das Menü des Funkgeräts zum gewünschten Kanal wechseln.

### Signale empfangen und senden

- 1 Wählen Sie die Zone/den Kanal.
- 2 Hören Sie, ob eine Übertragung stattfindet.  
**ODER**  
Halten Sie die Taste für die **Lautstärkeneinstellung** gedrückt.  
**ODER**  
Drücken Sie die **Überwachungstaste**, um ein Signal zu empfangen.
- 3 Stellen Sie die Lautstärke ein, falls erforderlich.
- 4 Drücken Sie die **Sendetaste (PTT)**, um zu senden; lassen Sie sie wieder los, um zu empfangen.

### Notsignal senden

- 1 Halten Sie die **Notruftaste\*** gedrückt.
- 2 Auf der Anzeige wird **EMERGENCY** (Notruf) und die aktuelle Zone/der aktuelle Kanal angezeigt. Aus dem Funkgerät erklingt ein kurzer Ton mittlerer Höhe, und die LED-Anzeige blinkt vorübergehend rot.
- 3 Bei Empfang der Bestätigung hören Sie vier Signaltöne. Der Alarm endet, und das Gerät beendet den Notruf.

*\*Der Standard-Timer beim Drücken der Notruftaste für die Aktivierung des Notrufs ist auf 50 Millisekunden eingestellt. Sie können diese Einstellung jedoch auch anpassen. Nähere Informationen hierzu finden Sie unter **Notruf** in der Bedienungsanleitung.*

*Um den Notruf zu beenden, halten Sie die **Notruftaste** gedrückt.*



### ■ Notruf senden

- 1 Drücken Sie die **Notruftaste**.
- 2 Halten Sie die **Sendetaste (PTT)** gedrückt. Sprechen Sie deutlich in das Mikrofon.
- 3 Lassen Sie die **Sendetaste (PTT)** los, um den Ruf zu beenden.
- 4 Halten Sie die **Notruftaste** gedrückt, um den Notruf zu beenden.

Um den Notruf zu beenden, halten Sie die **Notruftaste gedrückt**.













### ■ Stille Notrufe senden

- 1 Drücken Sie die **Notruftaste**.
- 2 Die Anzeige ändert sich nicht, die LED leuchtet nicht, und es ertönt kein Signalton.
- 3 Der stille Notruf wird solange fortgesetzt, bis Sie folgende Aktion ausführen:  
Halten Sie die **Notruftaste** gedrückt, um den Notfallmodus zu beenden.  
**ODER**  
**Sendetaste (PTT)** drücken und anschließend loslassen, um den stillen Notrufmodus zu beenden und in den regulären Funkzentralen- oder Notrufmodus zu wechseln.

Um den Notruf zu beenden, halten Sie die **Notruftaste gedrückt**.

### ■ Anzeigestatussymbole

	Blinkt, wenn der Akkustand niedrig ist.
	Je mehr Balken angezeigt werden, desto stärker ist das Signal am aktuellen Standort (nur Bündelfunk).
	Direkte Funk-zu-Funk-Kommunikation oder Kommunikation über einen Repeater. <b>An</b> = Direkt <b>Aus</b> = Repeater
	Dieser Kanal wird überwacht.
	<b>L</b> = Funkgerät ist auf geringe Leistung eingestellt. <b>H</b> = Funkgerät ist auf hohe Leistung eingestellt.
	Scannen einer Scan-Liste.
	<b>Blinkender Punkt</b> = Aktivität im Priorität-1-Kanal während des Scanvorgangs. <b>Durchgehend leuchtender Punkt</b> = Aktivität im Priorität-2-Kanal während des Scanvorgangs.
	Das Auswahlverfahren nach Signalgüte (Vote-Scan) ist aktiviert.
	<b>An</b> = Sicherer Betrieb. <b>Aus</b> = Unverschlüsselter Betrieb. <b>Blinkt</b> = Verschlüsselter Sprachanruf wird empfangen
	<b>Dauerhaft ein</b> = Ansichtsmodus <b>Blinkt</b> = Programmiermodus

 oder  oder 	<b>Grundzone Bank 1</b> <b>A</b> = Funkgerät befindet sich in Zone 1. <b>B</b> = Funkgerät befindet sich in Zone 2. <b>C</b> = Funkgerät befindet sich in Zone 3.
 oder  oder 	<b>Grundzone Bank 2</b> <b>D</b> = Funkgerät befindet sich in Zone 4. <b>E</b> = Funkgerät befindet sich in Zone 5. <b>F</b> = Funkgerät befindet sich in Zone 6.
 ,  ,  ... ..  oder 	<b>Erweiterte Zonen-Bank</b> <b>A</b> = Enthält Zone 1, Zone 2 und Zone 3, <b>B</b> = Enthält Zone 4, Zone 5 und Zone 6, <b>C</b> = Enthält Zone 7, Zone 8 und Zone 9, . . . <b>X</b> = Enthält Zone 70, Zone 71 und Zone 72, <b>Y</b> = Enthält Zone 73, Zone 74 und Zone 75.
	Bluetooth ist bereit.
	Es besteht eine Bluetooth-Verbindung mit dem Gerät.



# ASTRO® SRX™ 2200

## Radios portatives numériques

### Carte de référence rapide

#### Sécurité des produits et exposition aux fréquences radio pour les radios professionnelles portatives

##### ATTENTION !

Cette radio est réservée à un usage professionnel exclusivement. Avant d'utiliser la radio, lisez le guide Sécurité des produits et exposition aux fréquences radio pour les radios professionnelles portatives. Il contient d'importantes instructions de fonctionnement relatives à la sécurité et à l'exposition aux fréquences radio, ainsi que des informations sur le contrôle de conformité aux normes et réglementations applicables.

#### Commandes radio

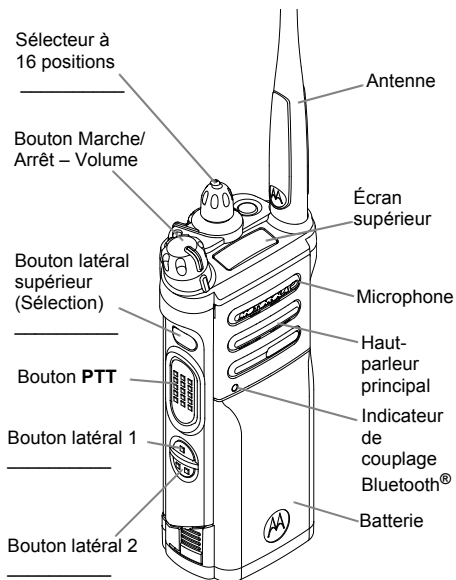
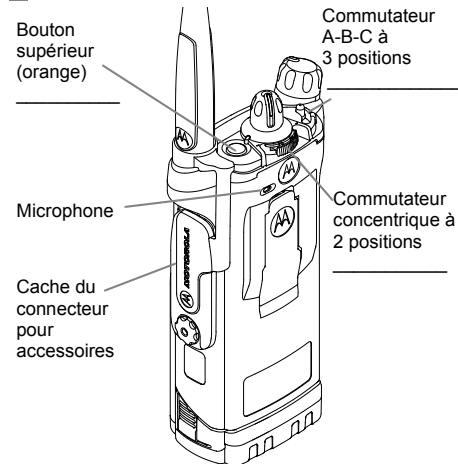

#### Mise sous tension/hors tension de la radio

- **Mise sous tension** : faites tourner le bouton **Marche/Arrêt - Volume** dans le sens des aiguilles d'une montre.
- **Mise hors tension** : faites tourner le bouton **Marche/Arrêt - Volume** dans le sens inverse des aiguilles d'une montre.

#### Zones et canaux

- **Zone** : activez le commutateur **Zone** ou utilisez le menu de la radio pour sélectionner la zone souhaitée.
- **Canal** : tournez le bouton **Canal** ou utilisez le menu de la radio pour sélectionner le canal souhaité.

#### Réception et émission

- 1 Sélectionnez la zone/le canal.
- 2 Écoutez une transmission.  
**OU**  
Appuyez sur le bouton de **réglage du volume** et maintenez-le enfoncé.  
**OU**  
Appuyez sur le bouton **Moniteur** et attendez une activité.
- 3 Au besoin, réglez le volume.
- 4 Appuyez sur le bouton **PTT** pour émettre et relâchez-le pour recevoir.

#### Envoi d'une alarme d'urgence

- 1 Appuyez de manière prolongée sur le bouton **Urgence**.\*
- 2 L'écran indique **URGENCE**, ainsi que la zone/le canal actif. Une tonalité intermédiaire brève retentit et la LED clignote momentanément en rouge.
- 3 Lors de la réception de l'accusé de réception, quatre signaux sonores retentissent, l'alarme s'arrête et la radio quitte le mode d'urgence.

\*La temporisation du bouton **Urgence** est réglée par défaut sur 50 millisecondes. Ce programmeur est configurable ; reportez-vous à la section **Gestion de l'urgence** dans le guide de l'utilisateur pour plus d'informations.

Pour quitter le mode d'urgence à tout moment, appuyez de manière prolongée sur le bouton **Urgence**.



## ■ Envoi d'un appel d'urgence

- 1 Appuyez sur le bouton **Urgence**.
- 2 Appuyez de manière prolongée sur le bouton **PTT**. Parlez intelligiblement dans le microphone.
- 3 Relâchez le bouton **PTT** pour mettre fin à l'appel.
- 4 Appuyez de manière prolongée sur le bouton **Urgence** pour quitter le mode d'urgence.











*Pour quitter le mode d'urgence à tout moment, appuyez de manière prolongée sur le bouton **Urgence**.*













## ■ Envoi d'un appel d'urgence silencieuse

- 1 Appuyez sur le bouton **Urgence**.
- 2 L'écran ne change pas, la LED ne s'allume pas et il n'y a pas de tonalité.
- 3 L'urgence silencieuse continue jusqu'à ce que vous réalisiez l'une des actions suivantes : Appuyez de manière prolongée sur le bouton **Urgence** pour quitter le mode d'urgence.  
**OU**  
Appuyez de manière prolongée sur le bouton **PTT** pour quitter le mode d'alarme d'urgence silencieuse et accéder au mode d'exploitation radio normal ou d'appel d'urgence.

*Pour quitter le mode d'urgence à tout moment, appuyez de manière prolongée sur le bouton **Urgence**.*

## ■ Icônes d'état de l'écran

	Clignote lorsque la batterie est faible.
	Plus il y a de lignes, plus le signal est puissant pour le site actuel (ressources partagées uniquement).
	Communication directe radio-radio ou communication via un relais. <b>Active</b> = direct <b>Inactive</b> = relais
	Ce canal est surveillé.
	<b>L</b> = radio réglée sur une faible puissance. <b>H</b> = radio réglée sur une forte puissance.
	Balayage d'une liste de balayage.
	<b>Point clignotant</b> = détecte une activité sur le canal de priorité 1 pendant le balayage. <b>Point fixe</b> = détecte une activité sur le canal de priorité 2 pendant le balayage.
	La fonction de balayage avec sélection automatique (scan vote) est activée.
	<b>Active</b> = fonctionnement sécurisé. <b>Inactive</b> = fonctionnement en clair. <b>Clignotante</b> = réception d'un appel voix chiffré.
	<b>Fixe</b> = mode d'affichage <b>Clignotant</b> = mode de programmation

  	<b>Banque de zones de base 1</b> <b>A</b> = radio en zone 1. <b>B</b> = radio en zone 2. <b>C</b> = radio en zone 3.
  	<b>Banque de zones de base 2</b> <b>D</b> = radio en zone 4. <b>E</b> = radio en zone 5. <b>F</b> = radio en zone 6.
   	<b>Banque de zones améliorées</b> <b>A</b> = contient les zones 1, 2 et 3, <b>B</b> = contient les zones 4, 5 et 6, <b>C</b> = contient les zones 7, 8 et 9, . . . <b>X</b> = contient les zones 70, 71 et 72, <b>Y</b> = contient les zones 73, 74 et 75.
	Le Bluetooth est prêt.
	Un appareil Bluetooth est connecté à l'appareil.





## Scheda di riferimento per radio portatili digitali ASTRO® serie SRX™ 2200

### Guida sull'esposizione a sorgenti di energia RF e sulla sicurezza del prodotto per radio ricetrasmittenti portatili

#### ATTENZIONE!

L'uso di questa radio è limitato esclusivamente a scopi professionali. Prima di utilizzare la radio, leggere la Guida sull'esposizione a sorgenti di energia RF e sulla sicurezza del prodotto per ricetrasmittenti portatili, che contiene importanti istruzioni di funzionamento per utilizzare con sicurezza il dispositivo, nonché informazioni sull'esposizione all'energia RF e sul controllo nel rispetto delle norme e dei regolamenti vigenti in materia.

#### Controlli della radio

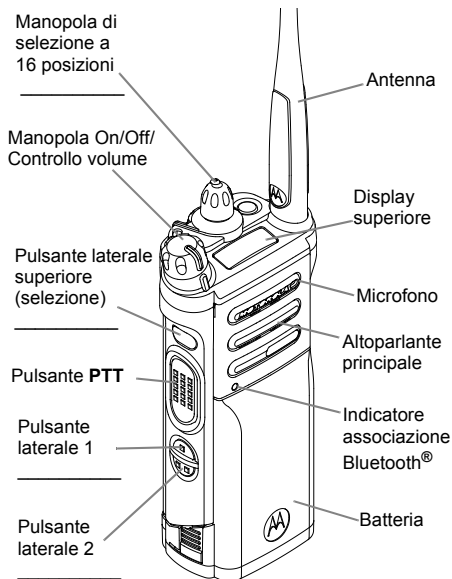
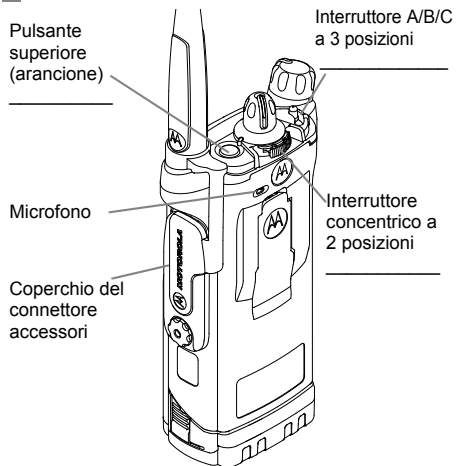

#### Accensione/Spegnimento della radio

- **Accensione** - Girare in senso orario la manopola On/Off/Volume.
- **Spegnimento** - Girare in senso antiorario la manopola On/Off/Volume.

#### Zone e canali

- **Zona** - Consente di attivare l'interruttore della zona o utilizzare il menu della radio per la zona desiderata.
- **Canale** - Consente di attivare la manopola del canale o utilizzare il menu della radio per il canale desiderato.

#### Ricezione e trasmissione

- 1 Selezionare la zona/il canale.
- 2 Attendere una trasmissione.  
 O Tenere premuto il pulsante di **impostazione del volume**.  
 O Premere il pulsante di **monitoraggio** e ascoltare l'attività presente.
- 3 Se necessario, regolare il volume.
- 4 Premere il pulsante **PTT** per trasmettere e rilasciarlo per ricevere.

#### Invio di un allarme di emergenza

- 1 Tenere premuto il pulsante di **emergenza\***.
- 2 Sul display vengono visualizzati l'indicazione di **emergenza** e la zona/il canale corrente. Viene emesso un breve tono a volume medio, quindi il LED lampeggia per alcuni istanti in rosso.
- 3 Una volta ricevuta la conferma, vengono emessi quattro segnali acustici. L'allarme si arresta e la radio esce dalla modalità di emergenza.

*\* Il timer predefinito per la pressione del pulsante di emergenza prima di attivare l'emergenza è di 50 millisecondi. Questo timer è programmabile, per ulteriori informazioni vedere **Emergenza** nel manuale per l'utente.*

*È possibile uscire dallo stato di emergenza in qualsiasi momento tenendo premuto il pulsante di **emergenza**.*



### ■ Invio di una chiamata di emergenza

- 1 Premere il pulsante di **emergenza**.
- 2 Tenere premuto il pulsante **PTT**. Parlare con chiarezza nel microfono.
- 3 Rilasciare il pulsante **PTT** per terminare la chiamata.
- 4 Per uscire dalla modalità di emergenza, tenere premuto il pulsante di **emergenza**.











*È possibile uscire dallo stato di emergenza in qualsiasi momento tenendo premuto il pulsante di **emergenza**.*













### ■ Invio di una chiamata di emergenza silenziosa

- 1 Premere il pulsante di **emergenza**.
- 2 Lo stato del display non cambia; il LED non si illumina e non viene emesso alcun tono.
- 3 L'emergenza silenziosa continua finché:  
Per uscire dallo stato di emergenza, tenere premuto il pulsante di **emergenza**.  
**O**  
Non viene premuto il pulsante **PTT** per uscire dalla modalità di allarme di emergenza silenziosa e attivare la normale modalità di gestione delle chiamate.

*È possibile uscire dallo stato di emergenza in qualsiasi momento tenendo premuto il pulsante di **emergenza**.*

### ■ Icone di stato sul display

	Lampeggia quando il livello di carica della batteria è basso.
	Maggiore è il numero di barre, maggiore è la potenza del segnale per il sito corrente (solo trunking).
	Comunicazione diretta da radio a radio o collegamento tramite un ripetitore. <b>Accesa</b> = Comunicazione diretta <b>Spenta</b> = Comunicazione con ripetitore
	È in corso il monitoraggio di questo canale.
	<b>L</b> = Radio impostata su basso consumo. <b>H</b> = Radio impostata su alto consumo.
	È in corso la ricerca di una lista di scansione.
	<b>Punto lampeggiante</b> = Rileva l'attività sul canale di priorità 1 durante la scansione. <b>Punto fisso</b> = Rileva l'attività sul canale di priorità 2 durante la scansione.
	È attivata la funzione di scansione selettiva.
	<b>Accesa</b> = Funzionamento protetto. <b>Spenta</b> = Funzionamento in chiaro. <b>Lampeggiante</b> = Ricezione di una chiamata vocale crittografata.
	<b>Accesa fissa</b> = Modalità di visualizzazione <b>Lampeggiante</b> = Modalità di programmazione

  	<b>Banco zona base 1</b> <b>A</b> = Radio in zona 1. <b>B</b> = Radio in zona 2. <b>C</b> = Radio in zona 3.
  	<b>Banco zona base 2</b> <b>D</b> = Radio in zona 4. <b>E</b> = Radio in zona 5. <b>F</b> = Radio in zona 6.
    	<b>Banco zona aumentato</b> <b>A</b> = Contiene la zona 1, la zona 2 e la zona 3 <b>B</b> = Contiene la zona 4, la zona 5 e la zona 6 <b>C</b> = Contiene la zona 7, la zona 8 e la zona 9 <b>X</b> = Contiene la zona 70, la zona 71 e la zona 72 <b>Y</b> = Contiene la zona 73, la zona 74 e la zona 75
	Bluetooth pronto.
	Bluetooth connesso al dispositivo.



## ASTRO® serie SRX™ 2200 Radios digitales portátiles Tarjeta de referencia rápida

### Guía de exposición a radiofrecuencia y seguridad del producto para radios bidireccionales portátiles

#### ¡ATENCIÓN!

Esta radio está exclusivamente restringida al uso laboral. Antes de utilizar la radio, lea la guía de exposición a radiofrecuencia y seguridad del producto para radios bidireccionales portátiles, que contiene importantes instrucciones de funcionamiento para un uso seguro, así como información importante sobre la energía de radiofrecuencia y su control, en cumplimiento de las normas y normativas aplicables.

#### ■ Controles de la radio

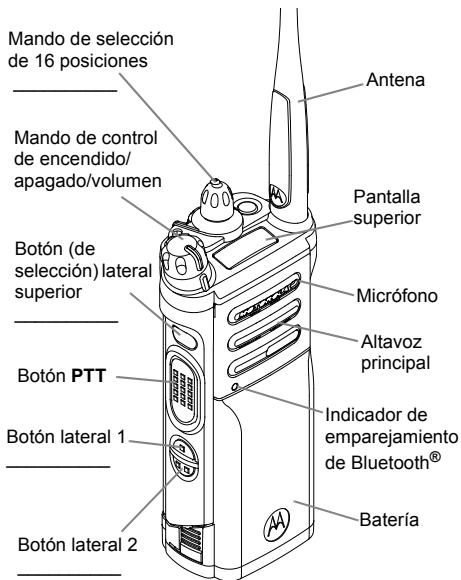
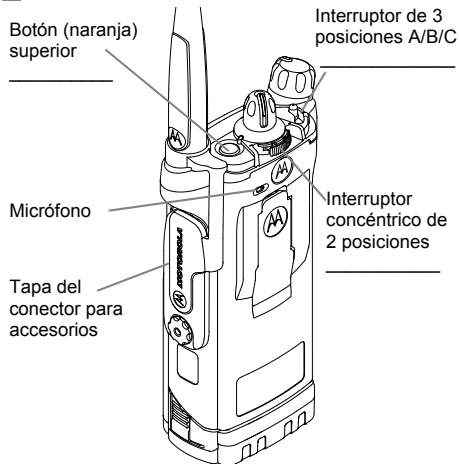

#### ■ Encendido/apagado de la radio

- **Encendido:** gire el mando de encendido/apagado/volumen en el sentido de las agujas del reloj.
- **Apagado:** gire el mando de encendido/apagado/volumen en sentido contrario al de las agujas del reloj.

#### ■ Zonas y canales

- **Zona:** active el selector de zonas o utilice el menú de la radio para cambiar a la zona deseada.
- **Canal:** gire el selector de canales o utilice el menú de la radio para cambiar al canal deseado.

#### ■ Recepción y transmisión

- 1 Seleccione la zona o el canal.
- 2 Escuche la transmisión de otro usuario.  
**O BIEN**  
Mantenga pulsado el botón de **control del volumen**.  
**O BIEN**  
Pulse el botón de **vigilancia** y compruebe si hay alguna actividad.
- 3 Ajuste el volumen si es necesario.
- 4 Pulse el botón **PTT** para transmitir y suéltelo para recibir.

#### ■ Envío de una alarma de emergencia

- 1 Mantenga pulsado el botón de **emergencia\***.
- 2 En la pantalla aparece **EMERGENCIA** y la zona/canal actual. La radio emitirá un breve pitido de tono medio y el indicador LED parpadeará en rojo momentáneamente.
- 3 Cuando se reciba una confirmación, se oirán cuatro pitidos, la alarma terminará y la radio saldrá del modo de emergencia.

*\*El modo de emergencia se activa de forma predeterminada a los 50 milisegundos de pulsar el botón de emergencia. Este tiempo se puede programar, consulte **Funcionamiento de emergencia** en la guía del usuario para obtener más información. Para salir del modo de emergencia en cualquier momento, mantenga pulsado el botón de **emergencia**.*



### ■ Envío de una llamada de emergencia

- 1 Pulse el botón de **emergencia**.
- 2 Mantenga pulsado el botón **PTT**. Hable con claridad al micrófono.
- 3 Suelte el botón **PTT** para finalizar la llamada.
- 4 Mantenga pulsado el botón de **emergencia** para salir del modo de emergencia.











*Para salir del modo de emergencia en cualquier momento, mantenga pulsado el botón de **emergencia**.*













### ■ Envío de una llamada de emergencia silenciosa

- 1 Pulse el botón de **emergencia**.
- 2 La pantalla no cambia, el LED no se enciende y no hay tono.
- 3 La emergencia silenciosa continúa hasta que usted:  
Mantenga pulsado el botón de **emergencia** para salir del estado de emergencia.  
**O BIEN**  
Pulse y suelte el botón **PTT** para salir del modo de alarma de emergencia silenciosa y entrar al centro de control de forma normal o al modo de llamada de emergencia.

*Para salir del modo de emergencia en cualquier momento, mantenga pulsado el botón de **emergencia**.*

### ■ Iconos de estado de la pantalla

	Parpadea cuando el nivel de la batería es bajo.
	Cuantas más líneas haya, mayor es la fuerza de la señal para el sitio actual (solo funcionamiento troncal).
	Comunicación directa de radio a radio o conectada a través de un repetidor. <b>Encendido</b> = Comunicación directa <b>Apagado</b> = Repetidor
	Se está supervisando este canal.
	L = Radio configurada a baja potencia. H = Radio configurada a alta potencia.
	Búsqueda de una lista de escaneo.
	<b>Punto intermitente</b> = Detecta actividad en el canal de prioridad uno durante el escaneo. <b>Punto fijo</b> = Detecta actividad en el canal de prioridad dos durante el escaneo.
	La función de rastreo de aceptación está activada.
	<b>Encendido</b> = Funcionamiento seguro. <b>Apagado</b> = Funcionamiento en abierto. <b>Intermitente</b> = Recepción de una llamada de voz encriptada.
	<b>Fijo</b> = Modo de vista <b>Intermitente</b> = Modo de programa

  	<b>Banco de información de zonas básicas 1</b> A = La radio está en la zona 1. B = La radio está en la zona 2. C = La radio está en la zona 3.
  	<b>Banco de información de zonas básicas 2</b> D = La radio está en la zona 4. E = La radio está en la zona 5. F = La radio está en la zona 6.
    	<b>Banco de información de zonas ampliado</b> A = Contiene las zonas 1, 2 y 3. B = Contiene las zonas 4, 5 y 6. C = Contiene las zonas 7, 8 y 9. . . . X = Contiene las zonas 70, 71 y 72. Y = Contiene las zonas 73, 74 y 75.
	El Bluetooth está listo.
	El Bluetooth está conectado al dispositivo.



## Séries ASTRO® SRX™ 2200 Rádios digitais portáteis Cartão de referência rápida

### Guia de segurança do produto e de exposição a energia de RF para rádios bidirecionais portáteis

#### ATENÇÃO!

Este rádio destina-se apenas a utilização profissional. Antes de utilizar o rádio, leia o Guia de Segurança do Produto e de Exposição a Energia de RF para rádios bidirecionais portáteis, que contém instruções de funcionamento importantes para uma utilização segura e informações sobre como conhecer e controlar a sua exposição a energia de RF, a fim de respeitar as normas e os regulamentos aplicáveis.

#### Controlos do rádio

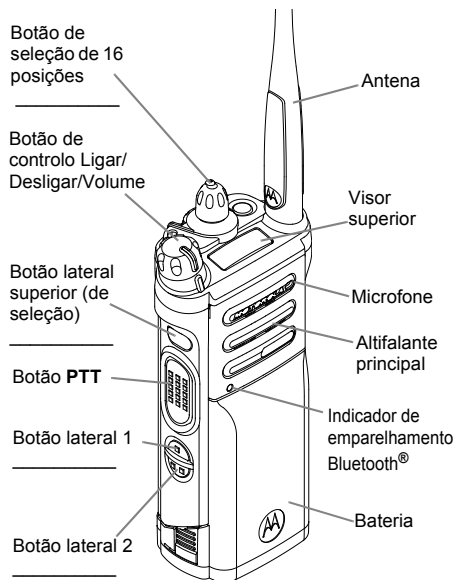
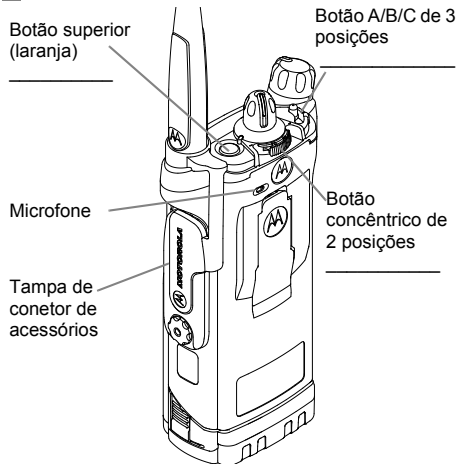

#### Ligar/desligar o rádio

- **Ligar** – rode o botão **Ligar/Desligar/Volume** no sentido dos ponteiros do relógio.
- **Desligar** – rode o botão **Ligar/Desligar/Volume** no sentido contrário ao dos ponteiros do relógio.

#### Zonas e canais

- **Zona** – ative/desative o botão **Zona** ou utilize o menu do rádio para a zona desejada.
- **Canal** – rode o botão **Canal** ou utilize o menu do rádio para o canal desejado.

#### Receber e transmitir

- 1 Seleccione a zona/o canal.
- 2 Espere ouvir uma transmissão.  
**OU**  
Mantenha premido o botão de **Ajuste de volume**.  
**OU**  
Prima o botão de **Monitorização** e procure alguma atividade.
- 3 Ajuste o volume, se necessário.
- 4 Prima o botão **PTT** para transmitir e solte-o para receber.

#### Enviar um alarme de emergência

- 1 Mantenha premido o botão de **Emergência\***.
- 2 O visor apresenta a mensagem **EMERGÊNCIA** e a zona/o canal atual. Ouve-se um tom de curta duração e volume médio e o LED pisca a vermelho por momentos.
- 3 Quando a confirmação for recebida, ouvirá um som quatro vezes, o alarme termina e o rádio sai do estado de emergência.

*\* O temporizador predefinido para premir o botão de Emergência e ativar o Modo de emergência é de 50 milissegundos. Este temporizador é programável; consulte a secção **Operação de emergência** no manual do utilizador para obter mais informações. Para sair do estado de emergência em qualquer altura, mantenha premido o botão de **Emergência**.*



## ■ Enviar uma chamada de emergência

- 1 Prima o botão de **Emergência**.
- 2 Mantenha premido o botão **PTT**. Fale claramente ao microfone.
- 3 Solte o botão **PTT** para terminar a chamada.
- 4 Mantenha premido o botão de **Emergência** para sair do estado de emergência.











*Para sair do estado de emergência em qualquer altura, mantenha premido o botão de **Emergência**.*













## ■ Enviar uma chamada de emergência silenciosa

- 1 Prima o botão de **Emergência**.
- 2 O visor não muda; o LED não se acende e não se ouve qualquer toque.
- 3 O alarme de emergência silencioso continua até que:  
Mantenha premido o botão de **Emergência** para sair do estado de emergência.  
**OU**  
Prima e solte o botão **PTT** para sair do modo Alarme de emergência silencioso e entrar na distribuição normal ou no modo Chamada de emergência.

*Para sair do estado de emergência em qualquer altura, mantenha premido o botão de **Emergência**.*

## ■ Ícones de estado do visor

	Pisca quando a bateria está fraca.
	Quanto mais faixas, mais forte é o sinal do local atual (apenas truncagem).
	Comunicação direta de rádio para rádio ou ligado através de repetidor. <b>Ligado</b> = Direta <b>Desligado</b> = Repetidor
	Este canal está a ser monitorizado.
	<b>L</b> = Rádio configurado para potência baixa. <b>H</b> = Rádio configurado para potência alta.
	A procurar canais de uma lista.
	<b>Ponto intermitente</b> = Deteta atividade no canal de prioridade 1 durante a procura. <b>Ponto aceso</b> = Deteta atividade no canal de prioridade 2 durante a procura.
	A função de procura por votação está ativada.
	<b>Ligado</b> = Operação segura. <b>Desligado</b> = Operação limpa. <b>Intermitente</b> = Receção de uma chamada de voz encriptada.
	<b>Aceso</b> = Modo de visualização <b>Intermitente</b> = Modo de programa

 ou  ou 	<b>Banco de zona básica 1</b> <b>A</b> = O rádio está na zona 1. <b>B</b> = O rádio está na zona 2. <b>C</b> = O rádio está na zona 3.
 ou  ou 	<b>Banco de zona básica 2</b> <b>D</b> = O rádio está na zona 4. <b>E</b> = O rádio está na zona 5. <b>F</b> = O rádio está na zona 6.
 ,  ,  ... ..  ou 	<b>Banco de zona melhorada</b> <b>A</b> = Engloba a zona 1, zona 2 e zona 3, <b>B</b> = Engloba a zona 4, zona 5 e zona 6, <b>C</b> = Engloba a zona 7, zona 8 e zona 9, . . . <b>X</b> = Engloba a zona 70, zona 71 e zona 72, <b>Y</b> = Engloba a zona 73, zona 74 e zona 75.
	O Bluetooth está pronto.
	O Bluetooth está ligado ao dispositivo.



## ASTRO® SRX™ 2200-serie Digitale draagbare portofoons Naslagkaart

### Blootstelling aan radiogolven en productveiligheid voor draagbare tweerichtingportofoons

#### LET OP!

Deze portofoon mag alleen beroepsmatig worden gebruikt. Lees de handleiding Blootstelling aan radiogolven en productveiligheid voor draagbare portofoons alvorens deze portofoon in gebruik te nemen. Deze bevat belangrijke bedieningsinstructies voor veilig gebruik, beperking van blootstelling aan radiogolven en naleving van de relevante normen en regelgeving.

#### Bedieningsfuncties van de portofoon

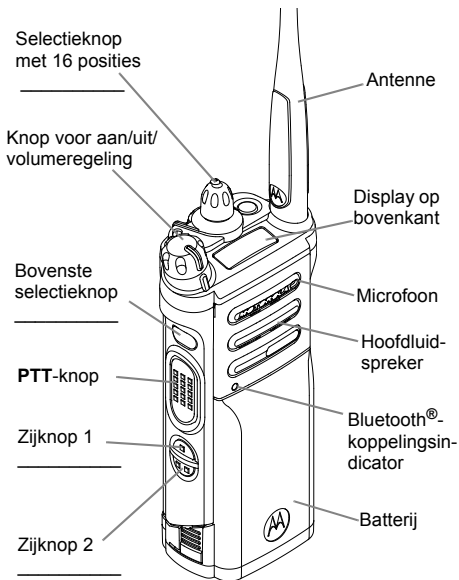
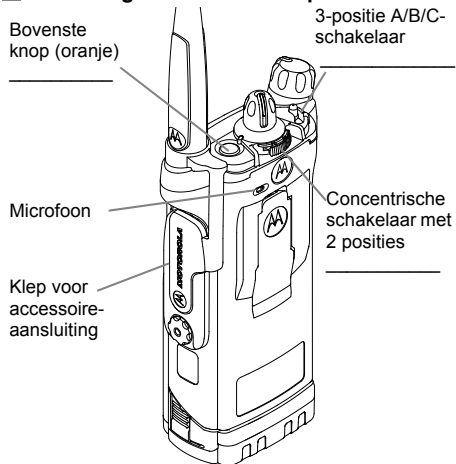

#### Portofoon aan/uit

- **Aan** – knop voor aan/uit/volume, rechtsom.
- **Uit** – knop voor aan/uit/volume, linksom.

#### Zones en kanalen

- **Zone** – Gebruik de zoneschakelaar of het menu Portofoon om de gewenste zone in te stellen.
- **Kanaal** – Draai aan de kanaalknop of gebruik het portofoonmenu om het gewenste kanaal in te stellen.

#### Ontvangen en verzenden

- 1 Selecteer een zone/kanaal.
- 2 Luister of u een uitzending hoort.  
**OF**  
Houd de knop **Volume Set** ingedrukt.  
**OF**  
Druk op de knop **Monitor** en luister of u activiteit hoort.
- 3 Pas indien nodig het volume aan.
- 4 Druk op de knop **PTT** om uit te zenden; laat de knop los om te ontvangen.

#### Een noodoproep verzenden

- 1 Houd de **noodknop\*** ingedrukt.
- 2 Op het display wordt **EMERGENCY** (noodgeval) weergegeven, evenals de huidige zone of het huidige kanaal. Er klinkt een korte, middelhoge toon en het LED-lampje knippert enige tijd rood.
- 3 Wanneer de bevestiging is ontvangen, hoort u vier pieptonen, wordt het alarm beëindigd en wordt de noodstand op de portofoon uitgeschakeld.

*\*De standaardtijd voor het indrukken van de noodknop om de noodstand te activeren, is 50 milliseconden. U kunt deze timer programmeren. Zie Alarmmodus in de gebruikershandleiding voor meer informatie.*

*U kunt de noodstand op elk gewenst moment uitschakelen door de noodknop ingedrukt te houden.*



### ■ Een noodoproep verzenden

- 1 Druk op de **noodknop**.
- 2 Houd de knop **PTT** ingedrukt. Spreek duidelijk in de microfoon.
- 3 Laat de knop **PTT** los om de oproep te beëindigen.
- 4 Houd de **noodknop** ingedrukt om de noodstand uit te schakelen.

*U kunt de noodstand op elk gewenst moment uitschakelen door de **noodknop** ingedrukt te houden.*













### ■ Een stille noodoproep verzenden

- 1 Druk op de **noodknop**.
- 2 Op het display verandert niets, het LED-lampje gaat niet branden en er klinkt geen toon.
- 3 De stille-alarmsstand blijft ingeschakeld tot u: De **noodknop** ingedrukt houdt om de noodstand uit te schakelen.  
**OF**  
De zendknop **PTT** ingedrukt houdt om de stille-alarmsstand uit te schakelen en de normale zend- of noodoproepstand in te schakelen.

*U kunt de noodstand op elk gewenst moment uitschakelen door de **noodknop** ingedrukt te houden.*

### ■ Statuspictogrammen weergeven

	Knippert als de batterij bijna leeg is.
	Hoe meer streepjes, hoe sterker het signaal voor de huidige locatie (alleen trunking).
	Directe portofoon-naar-portofoon-communicatie of communicatie via een aangesloten repeater. <b>Aan</b> = Direct <b>Uit</b> = Repeater
	Dit kanaal wordt gemonitord.
	<b>L</b> = portofoon is ingesteld op laag vermogen. <b>H</b> = portofoon is ingesteld op hoog vermogen.
	Er wordt een scanlijst gescand.
	<b>Knipperende stip</b> = tijdens de scan is activiteit gedetecteerd in het kanaal met de hoogste prioriteit. <b>Vaste stip</b> = tijdens de scan is activiteit gedetecteerd in het kanaal met de tweede prioriteit.
	De vote-scan-functie is ingeschakeld.
	<b>Aan</b> = veilige modus. <b>Uit</b> = open modus. <b>Knipperend</b> = er wordt een versleutelde spraakoproep ontvangen.
	<b>Aan met een vaste stip</b> = modus Weergave <b>Knipperend</b> = modus Programma

  	<b>Basiszone 1</b> <b>A</b> = portofoon bevindt zich in Zone 1. <b>B</b> = portofoon bevindt zich in Zone 2. <b>C</b> = portofoon bevindt zich in Zone 3.
  	<b>Basiszone 2</b> <b>D</b> = portofoon bevindt zich in Zone 4. <b>E</b> = portofoon bevindt zich in Zone 5. <b>F</b> = portofoon bevindt zich in Zone 6.
  ... ..  or  . . . 	<b>Verbeterde zone</b> <b>A</b> = omvat Zone 1, Zone 2 en Zone 3, <b>B</b> = omvat Zone 4, Zone 5 en Zone 6, <b>C</b> = omvat Zone 7, Zone 8 en Zone 9, . . . <b>X</b> = omvat Zone 70, Zone 71 en Zone 72, <b>Y</b> = omvat Zone 73, Zone 74 en Zone 75.
	Bluetooth is gereed.
	Bluetooth is gekoppeld aan het apparaat.





## ASTRO® SRX™ 2200 -serien Digitale bærbare radioer Hurtigt referenc kort

### Vejledning om RF-energieksposering og produktssikkerhed til bærbare tovejsradioer OBS!

Denne radio er kun beregnet til erhvervsbrug. Inden brug af radioen skal du læse vejledningen om RF-energieksposering og produktsikkerhed til bærbare tovejs-radioer, som indeholder vigtige betjeningsinstruktioner om sikker brug og RF-energitilstedeværelse og kontrol af overholdelse med gældende standarder og bekendtgørelser.

#### Radioens betjeningsknapper

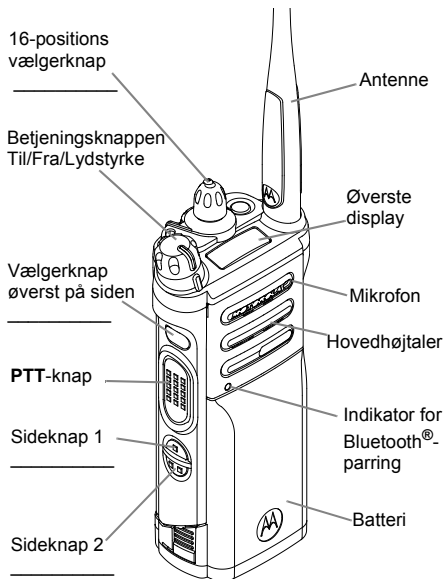
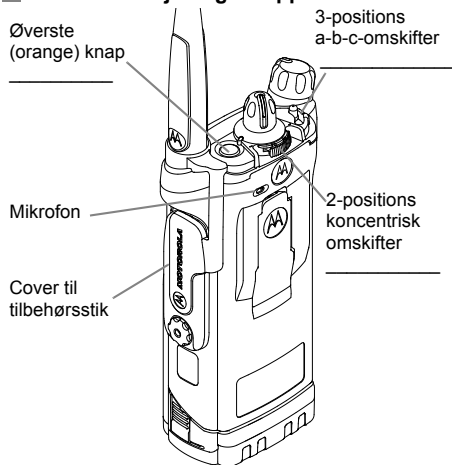

#### Radio Til/Fra

- **On (Til)** – Drej knappen **On/Off/Volume** (Til/Fra/Lydstyrke) med uret.
- **Off (Fra)** – Drej knappen **On/Off/Volume** (Til/Fra/Lydstyrke) mod uret.

#### Zoner og kanaler

- **Zone** – Skift med kontakten **Zone** eller brug radiomenuen til at finde den ønskede zone.
- **Channel (Kanal)** – Drej på knappen **Channel** (Kanal) eller brug radiomenuen til at finde den ønskede kanal.

#### Modtager og sender

- 1 Vælg zone/kanal.
- 2 Lyt efter en transmission.  
**ELLER**  
Tryk på knappen **Volume Set** (Lydstyrke), og hold den nede.  
**ELLER**  
Tryk på knappen **Monitor** (Overvåg), og lyt efter aktivitet.
- 3 Reguler om nødvendigt lydstyrken.
- 4 Tryk på knappen **PTT** for at sende. Slip den for at modtage.

#### Sender en nødalarm

- 1 Tryk på knappen **Emergency** (Nødopkald), og hold den nede\*.
- 2 Displayet viser **EMERGENCY** (Nødopkald) og den aktuelle zone/kanal. Der lyder en kort mellemliggende tone, og LED-indikatoren blinker midlertidigt rødt.
- 3 Når bekræftelsen er modtaget, hører du fire bip: alarmen ophører, og radioen afslutter nødopkaldet.

\* **Nødopkaldsknappens standardtimerindstilling for at aktivere nødtilstand er 50 millisekunder.** Timeren kan programmeres. Se **Emergency Operation (Nødtilstand)** i brugervejledningen for yderligere oplysninger.

Afslut på ethvert tidspunkt nødopkaldet ved at trykke på knappen **Emergency** (Nødopkald), og holde den nede.



## ■ Sender et nødopkald

- 1 Tryk på knappen **Emergency** (Nødopkald).
- 2 Tryk på knappen **PTT**, og hold den nede. Tal tydeligt ind i mikrofonen.
- 3 Slip knappen **PTT** for at afslutte opkaldet.
- 4 Tryk på knappen **Emergency** (Nødopkald), og hold den nede for at afslutte nødopkaldet.











Afslut på ethvert tidspunkt nødopkaldet ved at trykke på knappen **Emergency** (Nødopkald), og holde den nede.





## ■ Sender et lydløst nødopkald

- 1 Tryk på knappen **Emergency** (Nødopkald).
- 2 Skærbilledet ændrer sig ikke; LED-indikatoren tændes ikke, og der lyder ingen tone.
- 3 Den lydløse nødsituation fortsætter, indtil du: Tryk på knappen **Emergency** (Nødopkald), og hold den nede for at afslutte nødstilstand.  
**ELLER**  
Trykker på knappen **PTT**, og slipper den igen for at afslutte den lydløse nødalarmtilstand og starte almindelig dispatch- eller nødopkaldstilstand.

Afslut på ethvert tidspunkt nødopkaldet ved at trykke på knappen **Emergency** (Nødopkald), og holde den nede.

## ■ Visning af statusikoner

	Blinker, når der kun er lidt batteri tilbage.
	Jo flere striber, jo stærkere er signalstyrken for det aktuelle sted (kun trunking).
	Direkte radio-til-radio kommunikation eller forbindelse via repeater. <b>On</b> (Til) = Direkte <b>Off</b> (Fra) = Repeater
	Denne kanal kontrolleres.
	<b>L</b> = Radioen er indstillet til lavt energiforbrug. <b>H</b> = Radioen er indstillet til højt energiforbrug.
	Scanning af scanningsliste.
	<b>Blinking dot</b> (Blinkende prik) = Registrerer aktivitet for kanalen med første prioritet under scanning. <b>Steady dot</b> (Lysende prik) = Registrerer aktivitet for kanalen med anden prioritet under scanning.
	Funktionen vote scan (frekvensscanning) er aktiveret.
	<b>On</b> (Til) = Sikker operation. <b>Off</b> (Fra) = Ryd operation. <b>Blinking</b> (Blinker) = Modtager et krypteret opkald.
	<b>On steady</b> (Lyser konstant) = Visningstilstand <b>Blinking</b> (Blinker) = Programtilstand

	<b>Grundlæggende zonesamling 1</b> <b>A</b> = Radio er i Zone 1. <b>B</b> = Radio er i Zone 2. <b>C</b> = Radio er i Zone 3.
	<b>Grundlæggende zonesamling 2</b> <b>D</b> = Radio er i Zone 4. <b>E</b> = Radio er i Zone 5. <b>F</b> = Radio er i Zone 6.
	<b>Udvidet zonesamling</b> <b>A</b> = Indeholder Zone 1, Zone 2 og Zone 3, <b>B</b> = Indeholder Zone 4, Zone 5 og Zone 6, <b>C</b> = Indeholder Zone 7, Zone 8 og Zone 9, . . . <b>X</b> = Indeholder Zone 70, Zone 71 og Zone 72, <b>Y</b> = Indeholder Zone 73, Zone 74 og Zone 75.
	Bluetooth er klar.
	Bluetooth er forbundet til enheden.



## ASTRO® SRX™ 2200-serien Digitala bärbara radioenheter Snabbpreferens

### Handbok om RF-exponering och produktsäkerhet för bärbara tvåvägsradioenheter

#### Obs!

Den här radion är endast avsedd för yrkesmässig användning. Innan du använder radion bör du läsa handboken om RF-exponering och produktsäkerhet för bärbara tvåvägsradioenheter. Den innehåller anvisningar om säker användning, information om RF-energi och kontroller för efterlevnad av tillämpliga standarder och föreskrifter.

#### ■ Radioreglage

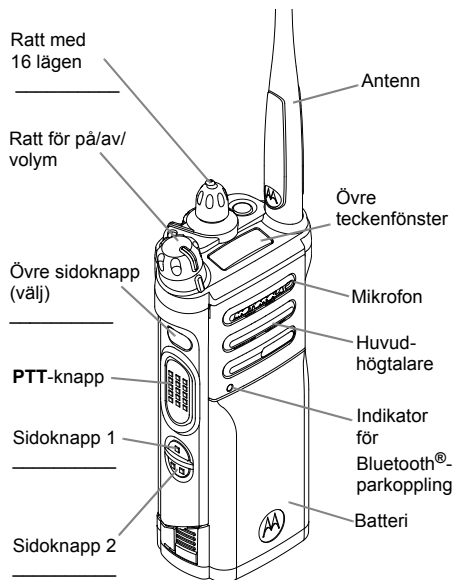
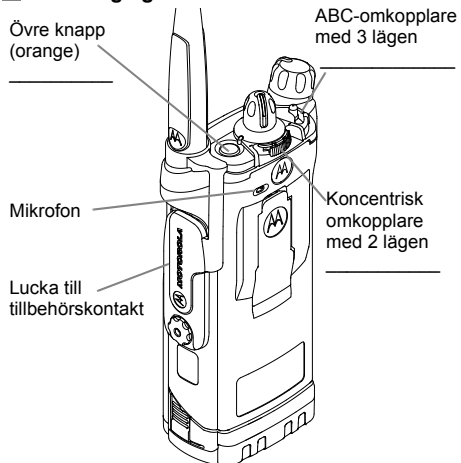

#### ■ Slå på/stänga av radion

- **På** – ratten för **på/av/volym** medurs.
- **Av** – ratten för **på/av/volym** moturs.

#### ■ Zoner och kanaler

- **Zon** – Använd omkopplaren för **zon** eller radiomenyn för att ändra till önskad zon.
- **Kanal** – Vrid på ratten för **kanal** eller använd radiomenyn för att ändra till önskad kanal.

#### ■ Ta emot och sända

- 1 Välj zon/kanal.
- 2 Lyssna efter en sändning.  
**ELLER**  
Tryck och håll kvar på knappen för **volyminställning**.  
**ELLER**  
Tryck på knappen för **övervakning** och lyssna efter aktivitet.
- 3 Justera volymen om det behövs.
- 4 Tryck på **PTT**-knappen för att sända. Släpp knappen för att ta emot.

#### ■ Skicka ett nödlarm

- 1 Tryck och håll kvar på knappen för **nödläge**\*.
- 2 I teckenfönstret visas **EMERGENCY** (nödläge) och aktuell zon/kanal. En kort medelhög signal hörs och lampan blinkar rött en kort stund.
- 3 När meddelandet mottagits kommer du att höra fyra pip, sedan slutar larmet och radion går ur nödläget.

*\*Standardtimer för tryckning på nödlägesknapp för aktivering av nödläge är 50 millisekunder. Timern kan programmeras. Mer information finns i avsnittet **Nödläge** i användarhandboken.*

*Du kan när som helst lämna nödläget genom att trycka och hålla kvar på knappen för **nödläge**.*



## Skicka ett nödanrop

- Tryck på knappen för **nödläge**.
- Tryck på **PTT**-knappen och håll kvar. Tala tydligt in i mikrofonen.
- Släpp **PTT**-knappen när du vill avsluta anropet.
- Tryck och håll kvar på knappen för **nödläge** när du vill avbryta nödläge.











*Du kan när som helst lämna nödläget genom att trycka och hålla kvar på knappen för **nödläge**.*













## Skicka ett ljudlöst nödanrop

- Tryck på knappen för **nödläge**.
- Teckenfönstervisningen ändras inte; lysdioden tänds inte och det hörs ingen ton.
- Tyst nödanrop fortsätter tills du gör följande: Tryck och håll kvar på knappen för **nödläge** när du vill avbryta nödläge.  
**ELLER**  
Tryck på och släpp **PTT**-knappen för att avsluta ljudlöst nödläge och återgå till läge för normal sändning eller nödanropsläge.

*Du kan när som helst lämna nödläget genom att trycka och hålla kvar på knappen för **nödläge**.*

## Statusikoner i teckenfönstret

	Blinkar när batterinivån är låg.
	Ju fler staplar desto starkare är signalen för den aktuella platsen (endast trunkning).
	Direkt radio-till-radio-kommunikation eller ansluten via en signalförstärkare. <b>På</b> = direkt <b>Av</b> = repeater
	Den här kanalen övervakas.
	<b>L</b> = radion är inställd på låg energiförbrukning. <b>H</b> = radion är inställd på hög energiförbrukning.
	Läser av en skanningslista.
	<b>Punkt som blinkar</b> = aktivitet upptäckt på prioritet 1-kanal vid skanning. <b>Punkt med fast sken</b> = aktivitet upptäckt på prioritet 2-kanal vid skanning.
	"Vote scan"-funktionen är aktiverad.
	<b>På</b> = skyddat driftsläge. <b>Av</b> = oskyddat driftsläge. <b>Blinkar</b> = tar emot ett krypterat röstanrop.
	<b>På fast</b> = visningsläge <b>Blinkar</b> = programläge

 eller  eller 	<b>Grundläggande zonbank 1</b> <b>A</b> = radion är i zon 1. <b>B</b> = radion är i zon 2. <b>C</b> = radion är i zon 3.
 eller  eller 	<b>Grundläggande zonbank 2</b> <b>D</b> = radion är i zon 4. <b>E</b> = radion är i zon 5. <b>F</b> = radion är i zon 6.
 ,  ,  ... ..  eller 	<b>Utökad zonbank</b> <b>A</b> = innehåller zon 1, zon 2 och zon 3, <b>B</b> = innehåller zon 4, zon 5 och zon 6, <b>C</b> = innehåller zon 7, zon 8 och zon 9, . . . <b>X</b> = innehåller zon 70, zon 71 och zon 72, <b>Y</b> = innehåller zon 73, zon 74 och zon 75.
	Bluetooth är redo.
	Bluetooth är anslutet till enheten.



## ASTRO® SRX™ 2200 -sarja Digitaaliset kannettavat radiopuhelimet Pikaopas

### Radiotaajuusenergiälle altistuminen ja tuoteturvallisuus kannettavien radiopuhelinten käytössä -opas

#### HUOMIO!

Tämä radiopuhelin on tarkoitettu vain ammattikäyttöön. Ennen kuin käytät tätä radiopuhelinta, lue Radiotaajuusenergiälle altistuminen ja tuoteturvallisuus kannettavien radiopuhelinten käytössä -opas. Opas sisältää tärkeää tietoa turvallaisesta käytöstä sekä radiotaajuusenergiälle altistumisen valvonnasta, jotta soveltuvia standardeja ja säädöksiä noudatetaan.

### Radiopuhelimen säätimet

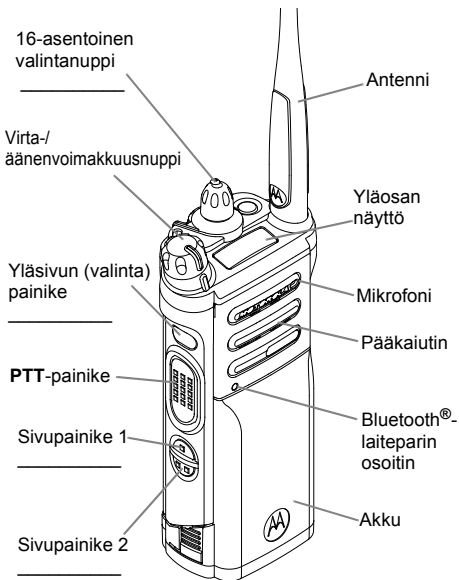
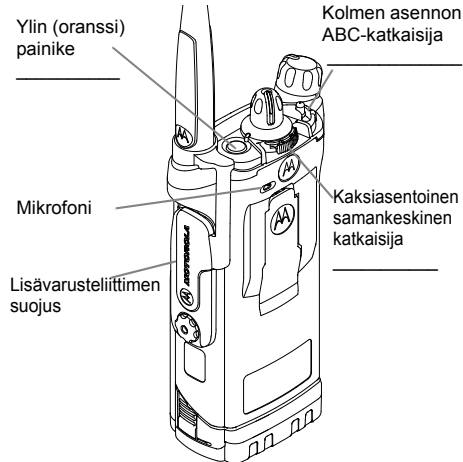

### Virran kytkeminen ja katkaiseminen

- **Kytke virta** kääntämällä **On/Off/Volume** (Päälle/pois/äänenvoimakkuus) -nappia myötäpäivään.
- **Katkaise virta** kääntämällä **On/Off/Volume** (Päälle/pois/äänenvoimakkuus) -nappia vastapäivään.

### Alueet ja kanavat

- **Alue** – Käytä **alueenvalintakytintä** tai valitse haluttu alue radiopuhelinvalikosta.
- **Kanava** – Käännä **kanavanvalintanappia** tai valitse haluttu kanava radiopuhelinvalikosta.

### Vastaanottaminen ja lähettäminen

- 1 Valitse alue/kanava.
- 2 Kuuntele, löytyykö lähetystä.  
**TAI**  
Pidä **Volume Set** (Äänenvoimakkuuden asetus) -painiketta painettuna.  
**TAI**  
Paina **Monitor** (Tarkkailu) -painiketta ja kuuntele, onko liikennettä.
- 3 Säädä äänenvoimakkuutta tarvittaessa.
- 4 Kun haluat lähettää, paina **PTT**-painiketta. Vapauta painike, kun haluat vastaanottaa.

### Hätäkutsun lähettäminen

- 1 Pidä **Emergency** (Hätäkutsu) -painiketta painettuna\*.
- 2 Näyttöön tulee teksti **EMERGENCY** (Hätäkutsu) sekä nykyinen alue/kanava. Lyhyt keskiääni kuuluu ja LED-merkkivalo vilkkuu hetken punaisena.
- 3 Kun laite vastaanottaa kuittauksen, se antaa neljä äänimerkkiä, hälytys päättyy ja laite poistuu hätäkutsutilasta.

\***Emergency (Hätäkutsu) -painikkeen painalluksen ajastimen oletusarvo on 50 millisekuntia.** Ajastimen voi ohjelmoida. Katso lisätietoja käyttöoppaan kohdasta **Emergency Operation (Hätätoiminnot)**.  
Voit poistua hätäkutsutilasta milloin tahansa pitämällä **Emergency (Hätäkutsu) -painiketta** painettuna.



## Hätäpuhelun soittaminen

- 1 Paina **Emergency** (Hätäkutsu) -painiketta.
- 2 Pidä **PTT**-painiketta painettuna. Puhu mikrofoniin selkeästi.
- 3 Voit lopettaa puhelun vapauttamalla **PTT**-painikkeen.
- 4 Paina **Emergency** (Hätäkutsu) -painiketta ja pidä sitä painettuna, kunnes laite poistuu hätäkutsutilasta.











*Voit poistua hätätilannetilasta milloin tahansa pitämällä **hätäkutsupainiketta** painettuna.*













## Hiljaisen hätäpuhelun lähettäminen

- 1 Paina **Emergency** (Hätäkutsu) -painiketta.
- 2 Näyttö ei muutu, LED-valo ei syty eikä laitteesta kuulu äänimerkkiä.
- 3 Hiljainen hätätilannetilalla on käytössä, kunnes teet jommankumman seuraavista toimista: Painat **Emergency** (Hätäkutsu) -painiketta ja pidät sen painettuna, kunnes laite poistuu hätätilannetilasta.  
**TAI**  
Painat **PTT**-painiketta ja vapautat sen, jolloin laite poistuu hiljaisesta hätätilannetilasta ja siirtyy tavalliseen tehtävä- tai hätäpuhelutilaan.

*Voit poistua hätätilannetilasta milloin tahansa pitämällä **hätäkutsupainiketta** painettuna.*

## Näytön tilakuvakkeet

	Viilkuu, kun akun varaus on vähissä.
	Mitä enemmän palkkeja, sitä voimakkaampi signaali käyttöpaikassa on (vain radiopuhelinkanavien yhteiskäyttötila [trunking]).
	Suora radiopuhelimien välinen yhteys tai yhteys toistimen välityksellä. <b>Näkyy</b> = suora <b>Ei näy</b> = toistin
	Tätä kanavaa valvotaan.
	<b>L</b> = radiopuhelimen pieni teho -asetus <b>H</b> = radiopuhelimen suuri teho -asetus
	Skannaa skannausluettelo.
	<b>Viilkuva piste</b> = Havaitsee liikennettä Prioriteetti yksi -kanavalla skannauksen aikana. <b>Jatkuvasti näkyvä piste</b> = Havaitsee liikennettä Prioriteetti kaksi -kanavalla skannauksen aikana.
	Äänestyskannaus toiminto on käytössä.
	<b>Näkyy</b> = suojattu toiminta <b>Ei näy</b> = suojaamaton toiminta <b>Viilkuu</b> = salatun äänipuhelun vastaanotto
	<b>Näkyy jatkuvasti</b> = näyttötila <b>Viilkuu</b> = ohjelmointitila

 tai  tai 	<b>Perusaluepankki 1</b> <b>A</b> = Radiopuhelin on alueella 1. <b>B</b> = Radiopuhelin on alueella 2. <b>C</b> = Radiopuhelin on alueella 3.
 tai  tai 	<b>Perusaluepankki 2</b> <b>D</b> = Radiopuhelin on alueella 4. <b>E</b> = Radiopuhelin on alueella 5. <b>F</b> = Radiopuhelin on alueella 6.
 ,  ,  ... ..  tai 	<b>Laajennettu aluepankki</b> <b>A</b> = Sisältää alueet 1, 2 ja 3. <b>B</b> = Sisältää alueet 4, 5 ja 6. <b>C</b> = Sisältää alueet 7, 8 ja 9. . . . <b>X</b> = Sisältää alueet 70, 71 ja 72. <b>Y</b> = Sisältää alueet 73, 74 ja 75.
	Bluetooth on valmiina.
	Bluetooth-yhteys laitteeseen.



## ASTRO® SRX™ 2200 sorozat Digitális hordozható rádiók Rövid tájékoztató

### Rádiófrekvenciás energia kibocsátására és a termékbiztonságra vonatkozó útmutató hordozható kétirányú rádiókhöz

#### FIGYELEM!

A rádió kizárólag munka közben használható. A rádió használata előtt olvassa el a Rádiófrekvenciás energia kibocsátására és a termékbiztonságra vonatkozó útmutató hordozható kétirányú rádiókhöz c. dokumentumot, amely a biztonságos működtetéssel és a vonatkozó rádiófrekvencia-kibocsátási szabványoknak és előírásoknak való megfeleléssel kapcsolatos fontos tudnivalókat tartalmazza.

#### A rádió kezelőszervei

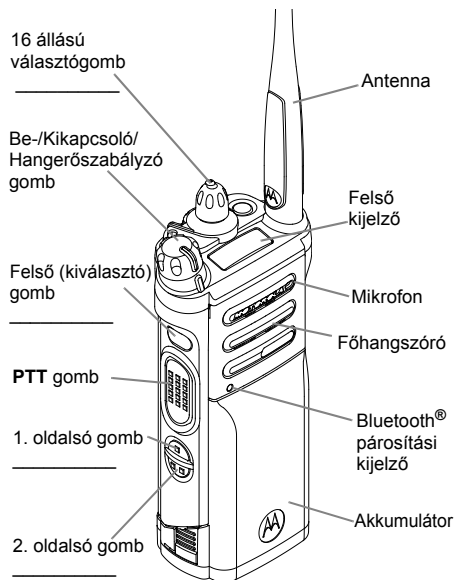
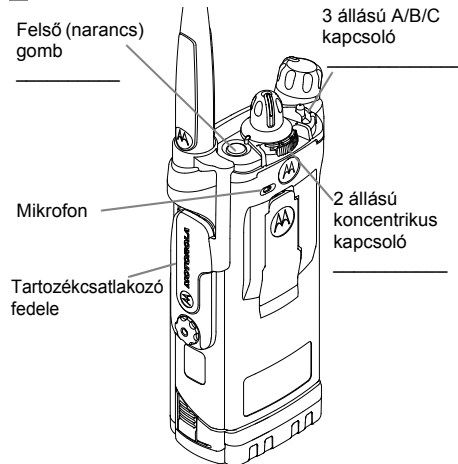

#### A rádió be- és kikapcsolása

- **Bekapcsolás** – Fordítsa el a **Be-/Kikapcsoló/Hangerőszabályzó** gombot az óramutató járásával megegyező irányban.
- **Kikapcsolás** – Fordítsa el a **Be-/Kikapcsoló/Hangerőszabályzó** gombot az óramutató járásával ellentétes irányban.

#### Zónák és csatornák

- **Zóna** – A kívánt zóna beállításához váltson a **Zóna** kapcsoló segítségével, vagy használja a rádió menüjét.
- **Csatorna** – A kívánt csatorna beállításához forgassa el a **Csatorna** gombot, vagy használja a rádió menüjét.

#### Az adóvevő használata

- 1 Válassza ki a kívánt zónát vagy csatornát.
- 2 Hallgassa az adást.  
**VAGY**  
Tartsa nyomva a **Volume Set** (Hangerő-beállítás) gombot.  
**VAGY**  
Nyomja meg a **Monitor** (Figyelés) gombot, és várjon adásra.
- 3 Szükség esetén módosítsa a hangerőt.
- 4 Adáshoz nyomja meg a **PTT** gombot; vételhez engedje fel.

#### Vészjelzés küldése

- 1 Nyomja meg hosszan az **Emergency** (Vészhivás) gombot\*.
- 2 A kijelzőn az **EMERGENCY** (Vészhivás) felirat és az aktuális zóna/csatorna jelenik meg. A rádió rövid, közepes magasságú hangjelzést hallat, és a LED kis ideig pirosan villog.
- 3 A nyugtázás fogadásakor négy sípszó hallható, a riasztás befejeződik, a rádió pedig kilép a vészhivásból.

\* A **Vészhivás gomb vészhivás aktiválásához szükséges megnyomási időzítője alapértelmezés szerint 50 milliszekundum**. Ez az időzítő programozható, a részletekért tekintse meg a használati útmutató **Vészhivás mód** fejezetét.

A vészhivás módból való kilépéshez nyomja meg **hosszan az Emergency** (Vészhivás) gombot.



## ■ Vészhívás indítása

- 1 Nyomja meg az **Emergency** (Vészhívás) gombot.
- 2 Nyomja meg és tartsa nyomva a **PTT** gombot. Mondja be üzenetét érthetően a mikrofonba.
- 3 A hívás befejezéséhez engedje fel a **PTT** gombot.
- 4 Nyomja meg hosszan az **Emergency** (Vészhívás) gombot a vészhívás módból való kilépéshez.











*A vészhívás módból való kilépéshez nyomja meg hosszan az **Emergency** (Vészhívás) gombot.*





## ■ Néma vészhívás indítása

- 1 Nyomja meg az **Emergency** (Vészhívás) gombot.
- 2 A kijelzőn nem történik változás, a LED nem villan fel, és hangjelzés sem hallható.
- 3 A néma vészhívás addig tart, amíg: Meg nem nyomja hosszan az **Emergency** (Vészhívás) gombot a vészhívás módból való kilépéshez.  
**VAGY**  
Meg nem nyomja röviden a **PTT** gombot a néma vészhívás módból való kilépéshez és a normál dispécser vagy vészhívás módba való belépéshez.

*A vészhívás módból való kilépéshez nyomja meg hosszan az **Emergency** (Vészhívás) gombot.*

## ■ A kijelzőn látható állapotjelző ikonok

	Alacsony töltöttség esetén villog.
	Minél több sáv látható, annál nagyobb a jelerősség az adott területen (csak trónkölés használata esetén).
	Váltás a rádiók közötti közvetlen kommunikáció és a jelismétlőn keresztül történő kommunikáció között. <b>Világít</b> = Közvetlen <b>Nem világít</b> = Jelismétlő
	Azt jelzi, hogy a csatorna figyelés alatt áll-e.
	<b>L</b> = A rádió kisenergiájú üzemmódra van állítva. <b>H</b> = A rádió nagyenergiájú üzemmódra van állítva.
	Pásztázás a hálózatkeresési lista elemei között.
	<b>Villogó pont</b> = A készülék a hálózatkeresés közben aktivitást érzékelt a lista első helyén szereplő csatornán. <b>Folyamatos pont</b> = A készülék a hálózatkeresés közben aktivitást érzékelt a lista második helyén szereplő csatornán.
	Azt jelzi, hogy a többopciós hálózatkeresés funkció engedélyezve van-e.
	<b>Világít</b> = Biztonságos üzemeltetés. <b>Nem világít</b> = Titkosítás nélküli üzemeltetés. <b>Villog</b> = Titkosított hanghívás fogadása.
	<b>Állandóan világít</b> = Figyelési üzemmód <b>Villog</b> = Programozási üzemmód

	<b>1. alapzóna-tartomány</b> <b>A</b> = A rádió az 1. zónában van. <b>B</b> = A rádió a 2. zónában van. <b>C</b> = A rádió a 3. zónában van.
	<b>2. alapzóna-tartomány</b> <b>D</b> = A rádió a 4. zónában van. <b>E</b> = A rádió az 5. zónában van. <b>F</b> = A rádió a 6. zónában van.
	<b>Bővítettzóna-tartomány</b> <b>A</b> = Az 1., a 2. és a 3. zónát tartalmazza. <b>B</b> = A 4., az 5. és a 6. zónát tartalmazza. <b>C</b> = A 7., a 8. és a 9. zónát tartalmazza. . . . <b>X</b> = A 70., a 71. és a 72. zónát tartalmazza. <b>Y</b> = A 73., a 74. és a 75. zónát tartalmazza.
	A Bluetooth készen áll.
	A Bluetooth kapcsolódik az eszközhöz.





## Σειρά ASTRO® SRX™ 2200 Ψηφιακοί φορητοί ασύρματοι πομποδέκτες Κάρτα γρήγορης αναφοράς

**Οδηγός σχετικά με την έκθεση σε  
ραδιοσυχνότητες και την ασφάλεια προϊόντος  
για φορητούς αμφίδρομους πομποδέκτες  
ΠΡΟΣΟΧΗ!**

Αυτός ο ασύρματος πομποδέκτης προορίζεται αποκλειστικά για επαγγελματική χρήση. Πρωτόυ χρησιμοποιήσετε τον ασύρματο πομποδέκτη, διαβάστε τον "Οδηγό σχετικά με την έκθεση σε ραδιοσυχνότητες και την ασφάλεια προϊόντος για φορητούς αμφίδρομους ασύρματους πομποδέκτες", ο οποίος περιέχει σημαντικές οδηγίες λειτουργίας για την ασφαλή χρήση του προϊόντος και τη συμμόρφωση με όλα τα ισχύοντα πρότυπα και τους ισχύοντες κανονισμούς.

### ■ Στοιχεία ελέγχου πομποδέκτη

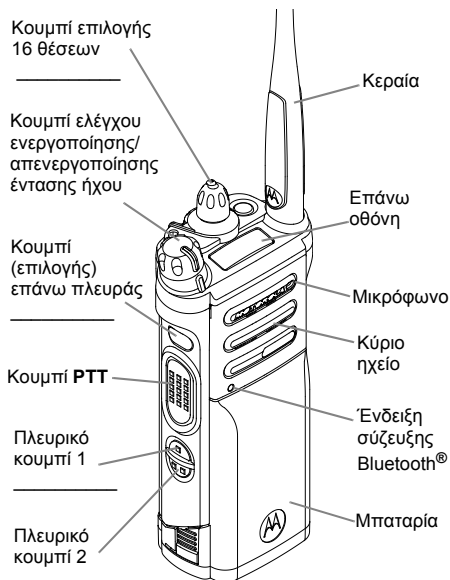
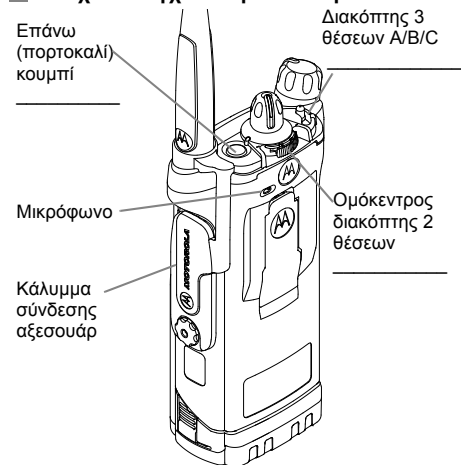

### ■ Ενεργοποίηση/απενεργοποίηση πομποδέκτη

- **Ενεργοποίηση** – Περιστρέψτε προς τα δεξιά το κουμπί **Ενεργοποίηση/Απενεργοποίηση/Ένταση ήχου**.
- **Απενεργοποίηση** – Περιστρέψτε προς τα αριστερά το κουμπί **Ενεργοποίηση/Απενεργοποίηση/Ένταση ήχου**.

### ■ Ζώνες και κανάλια

- **Ζώνη** – Χρησιμοποιήστε το διακόπτη **Ζώνη** ή το μενού του πομποδέκτη για μετάβαση στην επιθυμητή ζώνη.
- **Κανάλι** – Περιστρέψτε το κουμπί **Κανάλι** ή χρησιμοποιήστε το μενού του πομποδέκτη για μετάβαση στο επιθυμητό κανάλι.

### ■ Λήψη και μετάδοση

- 1 Επιλέξτε ζώνη/κανάλι.
- 2 Ακούστε αν υπάρχει μετάδοση.  
 Η Κρατήστε πατημένο το κουμπί **Ρύθμιση έντασης ήχου**.  
 Η Πατήστε το κουμπί **Παρακολούθηση** και ακούστε αν υπάρχει κάποια δραστηριότητα.
- 3 Αν χρειαστεί, ρυθμίστε την ένταση του ήχου.
- 4 Για μετάδοση, πατήστε το κουμπί **PTT**. Για λήψη, αφήστε το.

### ■ Αποστολή ειδοποίησης έκτακτης ανάγκης

- 1 Κρατήστε πατημένο το κουμπί **Έκτακτη ανάγκη**\*
- 2 Στην οθόνη εμφανίζονται η ένδειξη **EMERGENCY** (Έκτακτη ανάγκη), η ζώνη και το κανάλι. Ακούγεται ένας σύντομος, υψηλής συχνότητας ήχος. Η λυχνία LED αναβοσβήνει στιγμιαία κόκκινη.
- 3 Όταν γίνει λήψη της επιβεβαίωσης, θα ακούσετε τέσσερα ηχηρικά σήματα. Η ειδοποίηση σταματά και ο πομποδέκτης βγαίνει από τη λειτουργία έκτακτης ανάγκης.

\* **Ο προεπιλεγμένος χρόνος πατήματος του κουμπιού έκτακτης ανάγκης για ενεργοποίηση της λειτουργίας έκτακτης ανάγκης είναι 50 milliseconds.** Αυτός ο χρονοδιακόπτης είναι προγραμματιζόμενος. Για λεπτομέρειες ανατρέξτε στην ενότητα **Λειτουργία έκτακτης ανάγκης του οδηγού χρήσης**. Για να κλείσετε ανά πάσα στιγμή τη λειτουργία έκτακτης ανάγκης, κρατήστε πατημένο το κουμπί **Έκτακτη ανάγκη**.



## ■ Αποστολή κλήσης έκτακτης ανάγκης

- 1 Πατήστε το κουμπί **Έκτακτη ανάγκη**.
- 2 Κρατήστε πατημένο το κουμπί **PTT**. Μιλήστε καθαρά στο μικρόφωνο.
- 3 Αφήστε το κουμπί **PTT** για να τερματίσετε την κλήση.
- 4 Για να κλείσετε τη λειτουργία έκτακτης ανάγκης, κρατήστε πατημένο το κουμπί **Έκτακτη ανάγκη**.











Για να κλείσετε ανά πάσα στιγμή τη λειτουργία έκτακτης ανάγκης, κρατήστε πατημένο το κουμπί **Έκτακτη ανάγκη**.





## ■ Αποστολή αθόρυβης κλήσης έκτακτης ανάγκης

- 1 Πατήστε το κουμπί **Έκτακτη ανάγκη**.
- 2 Η οθόνη δεν αλλάζει. Η φωτεινή ένδειξη LED δεν ανάβει και δεν ακούγεται τόνος.
- 3 Η σιωπηλή επείγουσα ανάγκη συνεχίζεται έως ότου εσείς:  
να πατήσετε και να κρατήσετε πατημένο το κουμπί **Έκτακτη ανάγκη**, για να βγείτε από την κατάσταση έκτακτης ανάγκης.  
**Η**  
να πατήσετε και να αφήσετε το κουμπί **PTT**, για να κλείσετε τη λειτουργία αθόρυβης ειδοποίησης έκτακτης ανάγκης και να μπειτε στη λειτουργία κανονικής αποστολής ή κλήσης έκτακτης ανάγκης.

Για να κλείσετε ανά πάσα στιγμή τη λειτουργία έκτακτης ανάγκης, κρατήστε πατημένο το κουμπί **Έκτακτη ανάγκη**.

## ■ Εμφανιζόμενα εικονίδια κατάστασης

	Αναβοσβήνει όταν η μπαταρία είναι χαμηλή.
	Όσο περισσότερες είναι οι γραμμές, τόσο πιο ισχυρό είναι το σήμα για την τρέχουσα τοποθεσία (μόνο σε ζεύξη).
	Απευθείας επικοινωνία μεταξύ πομποδέκτων ή σύνδεση μέσω αναμεταδότη. <b>Αναμμένη</b> = Απευθείας <b>Σβηστή</b> = Αναμεταδότης
	Το κανάλι αυτό παρακολουθείται.
	<b>L</b> = Ο πομποδέκτης λειτουργεί με χαμηλή ισχύ. <b>H</b> = Ο πομποδέκτης λειτουργεί με υψηλή ισχύ.
	Σάρωση λίστας σάρωσης.
	<b>Κουκίδα που αναβοσβήνει</b> = Εντοπίζει δραστηριότητα στο πρώτο κανάλι προτεραιότητας, κατά τη διάρκεια της σάρωσης. <b>Σταθερή κουκίδα</b> = Εντοπίζει δραστηριότητα στο δεύτερο κανάλι προτεραιότητας, κατά τη διάρκεια της σάρωσης.
	Η λειτουργία σάρωσης ομάδας συχνοτήτων έχει ενεργοποιηθεί.
	<b>Αναμμένη</b> = Ασφαλής λειτουργία. <b>Σβηστή</b> = Τερματισμός λειτουργίας. <b>Αναβοσβήνει</b> = Λήψη κρυπτογραφημένης φωνητικής κλήσης.
	<b>Σταθερά αναμμένη</b> = Κατάσταση προβολής <b>Αναβοσβήνει</b> = Κατάσταση προγράμματος

	<b>Βασική λίστα ζωνών 1</b> <b>A</b> = Ο πομποδέκτης βρίσκεται στη ζώνη 1. <b>B</b> = Ο πομποδέκτης βρίσκεται στη ζώνη 2. <b>C</b> = Ο πομποδέκτης βρίσκεται στη ζώνη 3.
	<b>Βασική λίστα ζωνών 2</b> <b>D</b> = Ο πομποδέκτης βρίσκεται στη ζώνη 4. <b>E</b> = Ο πομποδέκτης βρίσκεται στη ζώνη 5. <b>F</b> = Ο πομποδέκτης βρίσκεται στη ζώνη 6.
	<b>Σύνθετη λίστα ζωνών</b> <b>A</b> = Περιέχει τις ζώνες 1, 2 και 3, <b>B</b> = Περιέχει τις ζώνες 4, 5 και 6, <b>C</b> = Περιέχει τις ζώνες 7, 8 και 9, . . <b>X</b> = Περιέχει τις ζώνες 70, 71 και 72, <b>Y</b> = Περιέχει τις ζώνες 73, 74 και 75.
	Το Bluetooth είναι έτοιμο.
	Το Bluetooth είναι συνδεδεμένο στη συσκευή.



# ASTRO® SRX™ 2200 sērija

## Digitālās pārnēsājamās radioiekārtas

### Ātro uzzīņu karte

#### RF (radiofrekvences) enerģijas starojuma un ierīces drošības instrukcija pārnēsājama divvirzienu radioiekārtai

##### UZMANĪBU!

Šo radioiekārtu paredzēts izmantot tikai profesionālām vajadzībām. Pirms radioiekārtas lietošanas izlasiet RF (radiofrekvences) enerģijas starojuma un ierīces drošības instrukciju pārnēsājama divvirzienu radioiekārtai, kas ietver būtiskus ekspluatācijas norādījumus drošai lietošanai, kā arī informāciju par RF enerģijas izpratni un vadību atbilstoši spēkā esošajām normām un noteikumiem.

#### Radioiekārtas vadība

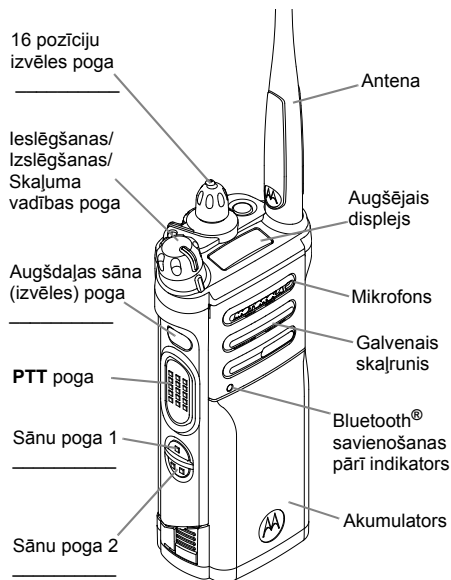
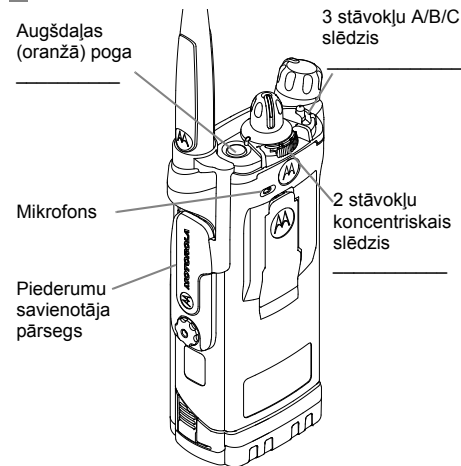

#### Radioiekārtas ieslēģšana/izslēģšana

- **Ieslēģts** – ieslēģšanas/Izslēģšanas/Skajuma poga pulksteņrādītāja virzienā.
- **Izslēģts** – ieslēģšanas/Izslēģšanas/Skajuma poga pretēji pulksteņrādītāja virzienam.

#### Zonas un kanāli

- **Zona** – pārslēģziet slēdzi **Zona** vai izmantojiet radioiekārtas izvēlni, lai izvēlētos nepieciešamo zonu.
- **Kanāls** – grieziet pogu **Kanāls** vai izmantojiet radioiekārtas izvēlni, lai izvēlētos nepieciešamo kanālu.

#### Uztveršana un pārraide

- 1 Izvēlieties zonu/kanālu.
- 2 Saklausiet pārraidi.  
**VAI**  
Nospiediet un turiet pogu **Skajuma iestatīšana**.  
**VAI**  
Nospiediet pogu **Monitors** un saklausiet aktivitāti.
- 3 Regulējiet skajumu, ja nepieciešams.
- 4 Nospiediet pogu **PTT**, lai pārraidītu; atlaidiet, lai uztvertu.

#### Ārkārtas situācijas signāla sūtīšana

- 1 Nospiediet un turiet pogu **Ārkārtas situācija**.\*
- 2 Displejā parādās **ĀRKĀRTAS SITUĀCIJA** un pašreizējā zona/kanāls. Atskanēs īss, vidēja augstuma signāls un uzreiz sāks mirgot sarkana gaismas diode.
- 3 Tiklīdz tiks saņemts apstiprinājums, atskanēs četri īsi signāli, signāls izslēģsies un radioiekārta atceļ ārkārtas situācijas režīmu.

\* **Ārkārtas situācijas pogas aktivizēšanas noklusējuma taimeris ir 50 milisekundes.** Šis taimeris ir programmējams. Plašāku informāciju skatiet lietotāja rokasgrāmatas sadaļā **Ārkārtas situācijas darbība**.

Lai jebkurā brīdī atceltu ārkārtas situācijas režīmu, nospiediet un turiet pogu **Ārkārtas situācija**.



## ■ Ārkārtas zvana sūtīšana

- 1 Nospiediet pogu **Ārkārtas situācija**.
- 2 Nospiediet un turiet pogu **PTT**. Skaidri runājiet mikrofonā.
- 3 Atlaidiet pogu **PTT**, lai beigtu zvanu.
- 4 Nospiediet un turiet pogu **Ārkārtas situācija**, lai atceltu ārkārtas situācijas režīmu.











*Lai jebkurā brīdī atceltu ārkārtas situācijas režīmu, nospiediet un turiet pogu **Ārkārtas situācija**.*













## ■ Klusā ārkārtas zvana sūtīšana

- 1 Nospiediet pogu **Ārkārtas situācija**.
- 2 Displejs nemainās, LED neiedegas un signāls neatskan.
- 3 Klusais ārkārtas zvans turpinās līdz: tiek nospiesta un turēta poga **Ārkārtas situācija**, kas atceļ ārkārtas situācijas režīmu; **VAI** tiek nospiesta un turēta poga **PTT**, lai atceltu klusā ārkārtas zvana režīmu un aktivizētu parasto pārraides vai ārkārtas situācijas zvana režīmu.

*Lai jebkurā brīdī atceltu ārkārtas situācijas režīmu, nospiediet un turiet pogu **Ārkārtas situācija**.*

## ■ Displeja stāvokļa ikonas

	Mirgo, ja zems akumulatora uzlādes līmenis.
	Svītru daudzums atkarīgs no signāla stipruma pašreizējā vietā (tikai savienojumos).
	Tiešie radio-radio sakari vai savienojums caur retranslatoru. <b>Ieslēgts</b> = tiešie sakari <b>Izslēgts</b> = retranslators
	Šis kanāls tiek pārraudzīts.
	<b>L</b> = radioiekārtai iestatīta zema jauda. <b>H</b> = radioiekārtai iestatīta augsta jauda.
	Skenē skenēšanas sarakstu.
	<b>Mirgojošs punkts</b> = skenēšanas laikā uztver aktivitāti primārajā kanālā. <b>Nepārtraukti degošs punkts</b> = skenēšanas laikā uztver aktivitāti sekundārajā kanālā.
	Balss skenēšanas iespēja ir ieslēgta.
	<b>Ieslēgts</b> = droša darbība. <b>Izslēgts</b> = tīra darbība. <b>Mirgo</b> = šifrēta balss zvana uztveršana.
	<b>Ieslēgts stabils</b> = skatīšanas režīms <b>Mirgo</b> = programmas režīms

 vai  vai 	<b>Pamata zonas banka 1</b> <b>A</b> = radioiekārta atrodas 1. zonā. <b>B</b> = radioiekārta atrodas 2. zonā. <b>C</b> = radioiekārta atrodas 3. zonā.
 vai  vai 	<b>Pamata zonas banka 2</b> <b>D</b> = radioiekārta atrodas 4. zonā. <b>E</b> = radioiekārta atrodas 5. zonā. <b>F</b> = radioiekārta atrodas 6. zonā.
 ,  ,  ... ..  vai 	<b>Uzlabota zonas banka</b> <b>A</b> = ietver 1. zonu, 2. zonu un 3. zonu, <b>B</b> = ietver 4. zonu, 5. zonu un 6. zonu, <b>C</b> = ietver 7. zonu, 8. zonu un 9. zonu, . . <b>X</b> = ietver 70. zonu, 71. zonu un 72. zonu, <b>Y</b> = ietver 73. zonu, 74. zonu un 75. zonu.
	Bluetooth ir gatavs.
	Bluetooth ir pieslēgts ierīcei.



## Séria ASTRO® SRX™ 2200 Digitálna prenosná vysielaciačka Karta pre rýchlu referenciu

### Príručka bezpečného používania prenosnej vysielaciačky a vystavenia organizmu rádiofrekvenčnému žiareniu

#### UPOZORNENIE!

Táto vysielaciačka je určená na používanie iba na pracovné účely. Pred použitím vysielaciačky si prečítajte Príručku bezpečného používania prenosnej vysielaciačky a vystavenia organizmu rádiofrekvenčnému žiareniu, ktorá obsahuje dôležité pokyny týkajúce sa prevádzky a bezpečného používania, ako aj informácie o rádiofrekvenčnom žiarení a súlade s príslušnými normami a predpismi.

#### Ovládanie vysielaciačky

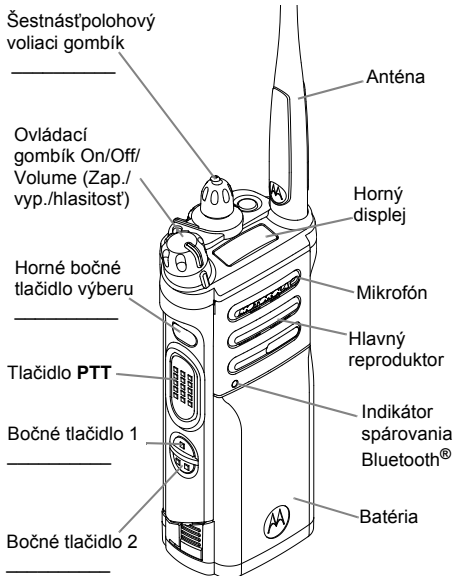
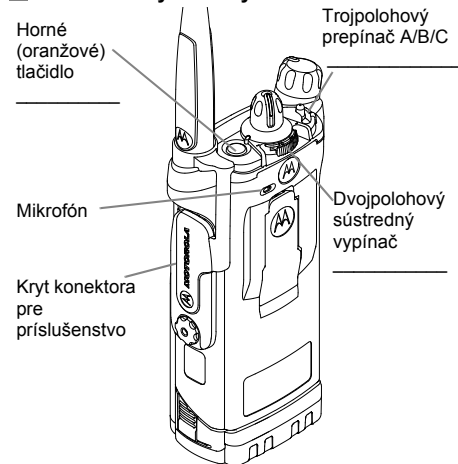

#### Zapnutie/vypnutie vysielaciačky

- **Zap.** – gombíkom **On/Off/Volume** (Zap./vyp./hlasitosť) v smere hodinových ručičiek.
- **Vyp.** – gombíkom **On/Off/Volume** (Zap./vyp./hlasitosť) proti smeru hodinových ručičiek.

#### Zóny a kanály

- **Zóna** – prepnite na požadovanú zónu pomocou prepínača **Zone** (Zóna) alebo ponuky rádia.
- **Kanál** – prepnite na požadovaný kanál pomocou gombíka **Channel** (Kanál) alebo ponuky rádia.

#### Prijímanie a vysielanie

- 1 Vyberte zónu/kanál.
- 2 Počúvajte prijaté vysielanie.  
**ALEBO**  
Stlačte a podržte tlačidlo **Volume Set** (Nastavenie hlasitosti).  
**ALEBO**  
Stlačte tlačidlo **Monitor** (Monitorovanie) a počúvajte aktivitu.
- 3 V prípade potreby upravte nastavenie hlasitosti.
- 4 Pri vysielaní stlačte tlačidlo **PTT** a počas prijímu ho uvoľnite.

#### Odoslanie pohotovostného alarmu

- 1 Stlačte a podržte **pohotovostné tlačidlo\***.
- 2 Na displeji sa zobrazí **EMERGENCY** (Pohotovosť) spolu s aktuálnou zónou/kanálom. Zaznie krátky stredne vysoký tón a indikátor LED krátko zabliká načerveno.
- 3 Po prijatí potvrdenia sa ozvú štyri pípnutia, alarm skončí a vysielaciačka ukončí pohotovostný režim.

**\*Predvolený časovač stlačenia pohotovostného tlačidla na aktiváciu tiesňovej situácie je 50 milisekúnd. Tento časovač možno programovať. Podrobnejšie pokyny nájdete v používateľskej príručke v časti Pohotovostný režim.**

Ak chcete kedykoľvek ukončiť pohotovostný režim, stlačte a podržte **pohotovostné tlačidlo**.



## ■ Uskutočnenie tiesňového volania

- 1 Stlačte **pohotovostné** tlačidlo.
- 2 Stlačte a podržte tlačidlo **PTT**. Jasne prehovoríte do mikrofónu.
- 3 Hovor ukončíte uvoľnením tlačidla **PTT**.
- 4 Pohotovostný režim ukončíte stlačením a podržaním **pohotovostného** tlačidla.











Ak chcete kedykoľvek ukončiť pohotovostný režim, stlačte a podržte **pohotovostné** tlačidlo.





## ■ Uskutočnenie tichého tiesňového volania

- 1 Stlačte **pohotovostné** tlačidlo.
- 2 Displej sa nezmení, indikátor LED sa nerozsvieti a nezovze sa žiadny tón.
- 3 Režim tichého pohotovostného hovoru bude pokračovať, kým:  
Pohotovostný stav ukončíte stlačením a podržaním **pohotovostného** tlačidla.  
**ALEBO**  
Stlačením a uvoľnením tlačidla **PTT** ukončíte tichý pohotovostný režim a prejdete do bežného dispečerského alebo pohotovostného režimu.

Ak chcete kedykoľvek ukončiť pohotovostný režim, stlačte a podržte **pohotovostné** tlačidlo.

## ■ Stavové ikony displeja

	Bliká, ak je stav batérie nízky.
	Čím viac prúžkov sa zobrazuje, tým silnejší je signál na aktuálnom mieste (iba trunkový režim).
	Priama komunikácia z vysielачky do vysielачky alebo pripojenie k opakovacíemu zariadeniu. <b>Zap.</b> = Priamo <b>Vyp.</b> = Cez opakovacie zariadenie
	Tento kanál je sledovaný.
	<b>L</b> = Vysielачka je nastavená na nízky výkon. <b>H</b> = Vysielачka je nastavená na vysoký výkon.
	Prebieha skenovanie zoznamu skenovania.
	<b>Blikajúci bod</b> = Počas skenovania zisťuje aktivitu na kanáli s prioritou jedna. <b>Svietiaci bod</b> = Počas skenovania zisťuje aktivitu na kanáli s prioritou dva.
	Je povolená funkcia skenovania hlasovania.
	<b>Zap.</b> = Zabezpečená prevádzka. <b>Vyp.</b> = Nezabezpečená prevádzka. <b>Bliká</b> = Na príjme je zašifrovaný hlasový hovor.
	<b>Nepretržite svieti</b> = Režim zobrazenia <b>Bliká</b> = Režim programovania

	<b>Základná banka zón 1</b> <b>A</b> = Vysielачka je v zóne 1. <b>B</b> = Vysielачka je v zóne 2. <b>C</b> = Vysielачka je v zóne 3.
	<b>Základná banka zón 2</b> <b>D</b> = Vysielачka je v zóne 4. <b>E</b> = Vysielачka je v zóne 5. <b>F</b> = Vysielачka je v zóne 6.
	<b>Rozšírená banka zón</b> <b>A</b> = obsahuje zónu 1, zónu 2 a zónu 3; <b>B</b> = obsahuje zónu 4, zónu 5 a zónu 6; <b>C</b> = obsahuje zónu 7, zónu 8 a zónu 9; . . . <b>X</b> = obsahuje zónu 70, zónu 71 a zónu 72; <b>Y</b> = obsahuje zónu 73, zónu 74 a zónu 75.
	Rozhranie Bluetooth je pripravené.
	Rozhranie Bluetooth je pripojené k zariadeniu.



## ASTRO® SRX™ 2200 Serisi Dijital Taşınabilir Telsizler Hızlı Başvuru Kartı

### Çift Yönlü Taşınabilir Telsizler için RF Enerjisiye Maruz Kalma ve Ürün Güvenliği Kılavuzu

#### DİKKAT!

Bu telsiz sadece iş amaçlı kullanımla sınırlıdır. Telsizi kullanmadan önce yürürlükteki standartlar ve Yönetmelikler uyarınca güvenli kullanım, RF enerjisi farkındalığı ve kontrolü açısından önem arz eden kullanım talimatlarını içeren Çift Yönlü Taşınabilir Telsizler için RF Enerjisiye Maruz Kalma ve Ürün Güvenliği Kılavuzunu okuyun.

#### Telsiz Kontrolleri

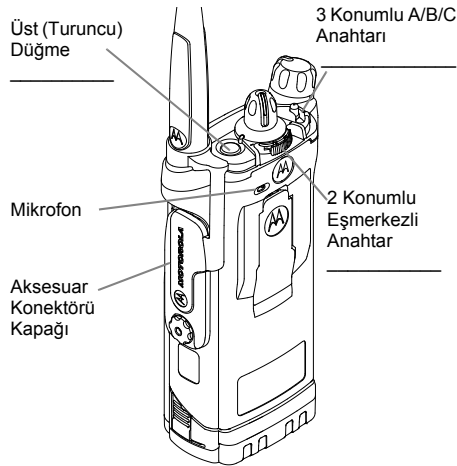

16 Konumlu Seçim Düğmesi

Açma/Kapatma/ Ses Kontrol Düğmesi

Üst Yan Düğme (Seçim Düğmesi)

PTT Düğmesi

Yan Düğme 1

Yan Düğme 2

Anten

Üst Ekran

Mikrofon

Ana Hoparlör

Bluetooth® Eşleşme Göstergesi

Pil

#### Telsiz Açma/Kapatma

- **Açma** – Açma/Kapatma/Ses Kontrol düğmesini saat yönünde çevirin.
- **Kapatma** – Açma/Kapatma/Ses Kontrol düğmesini saat yönünün tersine çevirin.

#### Bölgeler ve Kanallar

- **Bölge** – Bölge anahtarını ayarlayarak veya telsiz menüsünü kullanarak istediğiniz bölgeyi seçin.
- **Kanal** – Kanal düğmesini çevirerek veya telsiz menüsünü kullanarak istediğiniz kanalı seçin.

#### Alma ve Yayın Yapma

- 1 Bölge/kanal seçin.
- 2 Yayın için dinleyin.  
**YA DA Ses Ayarı** düğmesini basılı tutun.  
**YA DA İzleme** düğmesine basın ve etkinlikleri dinleyin.
- 3 Gerekirse sesi ayarlayın.
- 4 Yayın yapmak için **PTT** düğmesine basın; almak için düğmeyi bırakın.

#### Acil Durum Alarmı Gönderme

- 1 **Acil Durum** düğmesini\* basılı tutun.
- 2 Ekranda **ACİL DURUM** yazısı ve mevcut bölge/kanal görüntülenir. Kısa, orta seviyede bir ses duyulur ve LED kısa bir süreyle kırmızı renkte yanıp söner.
- 3 Bilgilendirme alındığında dört bip sesi duyarsınız. Alarm durur ve telsiz acil durumdan çıkar.

*\*Acil durumu etkinleştirmek için varsayılan acil durum düğmesi basma zamanlayıcısı 50 milisaniyedir. Bu zamanlayıcı programlanabilir; ayrıntılı bilgi için kullanım kılavuzundaki Acil Durum İşlemi bölümüne bakın.*

*Herhangi bir zamanda acil durumdan çıkmak için Acil Durum düğmesini basılı tutun.*



## ■ Acil Durum Çağrısı Gönderme

- 1 **Acil Durum** düğmesine basın.
- 2 **PTT** düğmesini basılı tutun. Anlaşılır biçimde mikrofona doğru konuşun.
- 3 Çağrıyla sonlandırmak için **PTT** düğmesini bırakın.
- 4 Acil durumdan çıkmak için **Acil Durum** düğmesini basılı tutun.











*Herhangi bir zamanda acil durumdan çıkmak için **Acil Durum** düğmesini basılı tutun.*

## ■ Sessiz Acil Durum Çağrısı Gönderme

- 1 **Acil Durum** düğmesine basın.
- 2 Ekran değişmez, LED yanmaz ve ses duyulmaz.
- 3 Sessiz acil durum siz şunları yapana kadar devam eder:  
Acil durumdan çıkmak için **Acil Durum** düğmesini basılı tutana kadar.  
**YA DA**  
Sessiz Acil Durum modundan çıkmak ve normal sevk veya Acil Durum Çağrısı moduna geçmek için **PTT** düğmesine basıp bırakana kadar.

*Herhangi bir zamanda acil durumdan çıkmak için **Acil Durum** düğmesini basılı tutun.*

## ■ Ekran Durum Simgeleri

	Pilin şarj seviyesi düşükken yanıp söner.
	Geçerli saha için (sadece iletişim kanalı) daha fazla çubuk, daha güçlü sinyal demektir.
	Telsizden telsize doğrudan iletişim veya yineleyici yoluyla bağlantı. <b>Açık</b> = Doğrudan <b>Kapalı</b> = Yineleyici
	Bu kanal dinleniyor.
	<b>D</b> = Telsiz, Düşük güce ayarlıdır. <b>Y</b> = Telsiz, Yüksek güce ayarlıdır.
	Bir tarama listesi taranmaktadır.
	<b>Yanıp sönen nokta</b> = Tarama sırasında Öncelik Bir Kanalındaki etkinliği algılar. <b>Sabit nokta</b> = Tarama sırasında Öncelik İki Kanalındaki etkinliği algılar.
	Oylamalı tarama özelliği etkinleştirilmiştir.
	<b>Açık</b> = Güvenli çalışma. <b>Kapalı</b> = Sorunsuz çalışma. <b>Yanıp sönmeye</b> = Şifreli bir sesli çağrı alınıyor.
	<b>Sabit yanma</b> = Görüntüleme modu <b>Yanıp sönmeye</b> = Program modu

	<b>Temel Bölge Bankası 1</b> <b>A</b> = Telsiz, Bölge 1'de. <b>B</b> = Telsiz, Bölge 2'de. <b>C</b> = Telsiz, Bölge 3'te.
	<b>Temel Bölge Bankası 2</b> <b>D</b> = Telsiz, Bölge 4'te. <b>E</b> = Telsiz, Bölge 5'te. <b>F</b> = Telsiz, Bölge 6'da.
	<b>Genişletilmiş Alan Bankası</b> <b>A</b> = Bölge 1, Bölge 2 ve Bölge 3'ü içerir, <b>B</b> = Bölge 4, Bölge 5 ve Bölge 6'yı içerir, <b>C</b> = Bölge 7, Bölge 8 ve Bölge 9'u içerir, . . . <b>X</b> = Bölge 70, Bölge 71 ve Bölge 72'yi içerir, <b>Y</b> = Bölge 73, Bölge 74 ve Bölge 75'i içerir.
	Bluetooth hazır.
	Bluetooth, cihaza bağlı.





## Řada ASTRO® SRX™ 2200 Digitální přenosná vysílačka Stručná referenční příručka

### Vysokofrekvenční energie a bezpečnostní pokyny pro přenosné dvousměrné vysílačky UPOZORNĚNÍ!

Tato vysílačka je určena pouze k pracovnímu použití. Před použitím vysílačky si přečtěte brožuru Vysokofrekvenční energie a bezpečnostní pokyny pro přenosné dvousměrné vysílačky obsahující důležité pokyny pro bezpečné používání výrobku a informace o vysokofrekvenční energii v souladu s příslušnými normami a předpisy.

### ■ Ovládání vysílačky

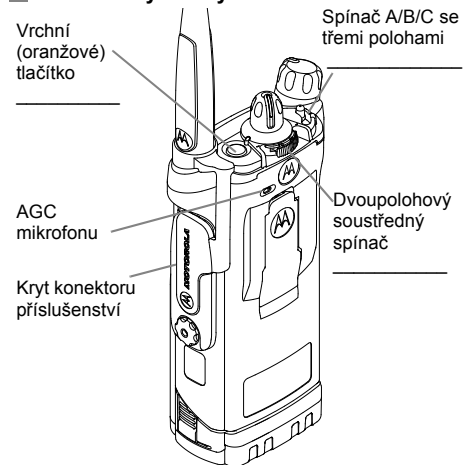

Knoflík výběru se 16 polohami

Ovládací knoflík ZAP/Y/P/Hlasitost

Horní boční tlačítko (tlačítko výběru)

Tlačítko PTT

Boční tlačítko 1

Boční tlačítko 2

Anténa

Vrchní displej

AGC mikrofonu

Hlavní reproduktor

Indikátor párování rozhraní Bluetooth®

Baterie

### ■ Zapnutí a vypnutí

- **Zapnutí** – Otočte knoflíkem ZAP/Y/P/Hlasitost po směru hodinových ručiček.
- **Vypnutí** – Otočte knoflíkem ZAP/Y/P/Hlasitost proti směru hodinových ručiček.

### ■ Pásmo a kanály

- **Zóna** – Přepněte přepínač **Zone (Zóna)** nebo použijte nabídku vysílačky na požadované pásmo.
- **Kanál** – Otočte knoflíkem **Channel (Kanál)** nebo použijte nabídku vysílačky na požadovaný kanál.

### ■ Komunikace

- 1 Vyberte pásmo nebo kanál.
- 2 Poslouchejte vysílání.  
**NEBO**  
Podržte stisknuté tlačítko **Volume Set (Nastavení hlasitosti)**.  
**NEBO**  
Stiskněte tlačítko **Monitor (Sledování)** a naslouchejte dění.
- 3 V případě potřeby nastavte hlasitost.
- 4 Stisknutím tlačítka **PTT** můžete vysílat, jeho uvolněním budete přijímat.

### ■ Tísňový signál

- 1 Podržte stisknuté tlačítko **Emergency (Tísňová situace)\***.
- 2 Na displeji se zobrazí nápis **EMERGENCY (TÍŠŇOVÁ SITUACE)** a aktuální oblast a kanál. Zazní krátký tón střední výšky a indikátor LED krátce blikne červeně.
- 3 Když obdržíte potvrzení o příjmu, uslyšíte čtyři pípnutí; alarm je ukončen; vysílačka opouští režim tísňové situace.

**\*Výchozí časovač stisknutí tlačítka Emergency (Tísňová situace) k aktivaci režimu Emergency je 50 milisekund. Tento časovač je programovatelný. Podrobnosti se dozvíte v části Používání režimu Emergency (Tísňová situace) v uživatelské příručce. Chcete-li kdykoli ukončit režim tísňové situace, stiskněte a podržte tlačítko Emergency (Tísňová situace).**



## ■ Odeslání tísňového volání

- 1 Stiskněte tlačítko **Emergency (Tísňová situace)**.
- 2 Stiskněte a podržte tlačítko **PTT**. Zřetelně promluve do mikrofonu.
- 3 Uvolněním tlačítka **PTT** hovor ukončete.
- 4 Režim tísňového signálu ukončete podržením tlačítka **Emergency (Tísňová situace)**.











*Chcete-li kdykoli ukončit režim tísňové situace, stiskněte a podržte tlačítko **Emergency (Tísňová situace)**.*













## ■ Odeslání tichého tísňového volání

- 1 Stiskněte tlačítko **Emergency (Tísňová situace)**.
- 2 Zobrazení na displeji se nezmění. Indikátor LED se nerozsvítí a nezazní žádný tón.
- 3 Tichý tísňový alarm trvá, dokud neučiníte následující kroky:  
Režim tísňového signálu ukončíte podržením tlačítka **Emergency (Tísňová situace)**.  
**NEBO**  
Stisknutím a uvolněním tlačítka **PTT** ukončíte režim tichého tísňového alarmu a přejdete do běžného provozního režimu nebo do režimu tísňového volání.

*Chcete-li kdykoli ukončit režim tísňové situace, stiskněte a podržte tlačítko **Emergency (Tísňová situace)**.*

## ■ Ikony stavu zobrazované na displeji

	Pokud je baterie slabá, ikona bliká.
	Čím více proužků se zobrazuje, tím větší je síla signálu v aktuálním místě (pouze u skupinového vysílání).
	Přímá komunikace z vysílačky do vysílačky nebo spojení přes opakovač. <b>Zobrazeno</b> = Přímé <b>Nezobrazeno</b> = Opakovač
	Tento kanál je monitorován.
	<b>L</b> = Vysílačka je nastavena na nízký výkon. <b>H</b> = Vysílačka je nastavena na vysoký výkon.
	Prohledávání seznamu hledání.
	<b>Blikající tečka</b> = Během prohledávání zjištěna aktivita na kanálu s prioritou jedna. <b>Stále zobrazená tečka</b> = Během prohledávání zjištěna aktivita na kanálu s prioritou dvě.
	Je zapnuta funkce vyhledávání hlasování.
	<b>Zobrazeno</b> = Zabezpečený provoz. <b>Nezobrazeno</b> = Volný provoz. <b>Bliká</b> = Příjem šifrovaného hlasového signálu.
	<b>Trvale svítí</b> = Režim zobrazení. <b>Bliká</b> = Režim programování.

 nebo  nebo 	<b>Panel základního pásma 1</b> <b>A</b> = Vysílačka v pásmu 1. <b>B</b> = Vysílačka v pásmu 2. <b>C</b> = Vysílačka v pásmu 3.
 nebo  nebo 	<b>Panel základního pásma 2</b> <b>D</b> = Vysílačka v pásmu 4. <b>E</b> = Vysílačka v pásmu 5. <b>F</b> = Vysílačka v pásmu 6.
 ,  ,  ... ..  nebo 	<b>Zesílené pásmo</b> <b>A</b> = Obsahuje pásmo 1, pásmo 2 a pásmo 3, <b>B</b> = Obsahuje pásmo 4, pásmo 5 a pásmo 6, <b>C</b> = Obsahuje pásmo 7, pásmo 8 a pásmo 9, . . . <b>X</b> = Obsahuje pásmo 70, pásmo 71 a pásmo 72, <b>Y</b> = Obsahuje pásmo 73, pásmo 74 a pásmo 75.
	Bluetooth je připraven.
	Bluetooth je připojen k zařízení.



## Seria ASTRO® SRX™ 2200

### Cyfrowe radiotelefony przenośne

#### Podręczna karta informacyjna

#### Informacje na temat bezpieczeństwa produktu i działania fal radiowych dwukierunkowych radiotelefonów przenośnych

##### ATTENTION!

Użytkowanie tego radiotelefonu jest ograniczone wyłącznie do celów zawodowych. Zgodnie z obowiązującymi normami i przepisami przed rozpoczęciem korzystania z urządzenia należy zapoznać się z podręcznikiem „Informacje na temat bezpieczeństwa produktu i działania fal radiowych dwukierunkowych radiotelefonów przenośnych”, który zawiera instrukcje gwarantujące bezpieczne użytkowanie oraz uwagi dotyczące energii i częstotliwości radiowej.

#### Elementy sterujące radiotelefonu

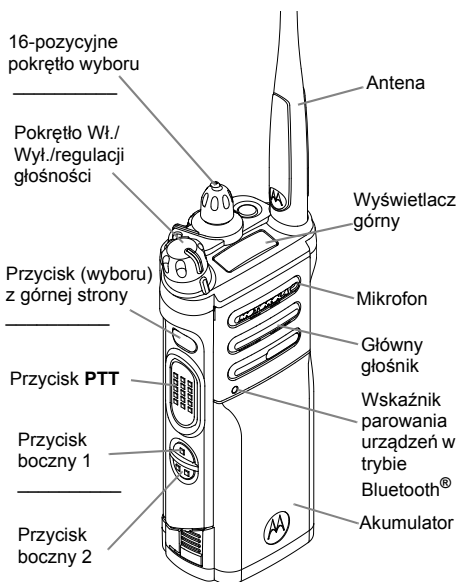

#### Włączanie/wyłączanie radiotelefonu

- **Włączenie** – przekręć pokrętko wł./wyt./regulacji głośności w prawo.
- **Wyłączenie** – przekręć pokrętko wł./wyt./regulacji głośności w lewo.

#### Strefy i kanały

- **Strefa** – Przełącz strefę za pomocą przełącznika lub wybierz żądaną strefę w menu radiotelefonu.
- **Kanał** – Przekręć pokrętko kanału lub za pomocą menu radiotelefonu zmień kanał.

#### Odbieranie i transmitowanie

- 1 Wybierz strefę/kanał.
- 2 Nasłuchuj transmisji.  
**LUB**  
Naciśnij i przytrzymaj przycisk **ustawiania głośności**.  
**LUB**  
Naciśnij przycisk **monitorowania** i słuchaj aktywności.
- 3 W razie potrzeby wyreguluj głośność.
- 4 Naciśnij przycisk **PTT**, aby transmitować, zwolnij, aby odbierać.

#### Wysyłanie informacji alarmowej

- 1 Naciśnij i przytrzymaj przycisk **alarmowy**\*.
- 2 Na ekranie pojawi się komunikat **ALARM** wraz z aktywną strefą / kanałem. Usłyszysz krótki dźwięk, a dioda przez chwilę będzie świecić na czerwono.
- 3 Po otrzymaniu potwierdzenia, usłyszysz cztery sygnały, skończy się alarm i radiotelefon wyjdzie z trybu awaryjnego.

\* **Domyślny czas przytrzymania przycisku alarmowego w celu aktywowania trybu alarmowego wynosi 50 milisekund. Czas można zaprogramować. Aby uzyskać szczegółowe informacje, zobacz Tryb alarmowy w podręczniku użytkownika.**  
Aby w dowolnym momencie wyjść z trybu alarmowego, naciśnij i przytrzymaj przycisk **alarmowy**.



## ■ Wysłanie połączenia alarmowego

- 1 Naciśnij przycisk **alarmowy**.
- 2 Naciśnij i przytrzymaj przycisk **PTT**. Mów wyraźnie do mikrofonu.
- 3 Zwolnij przycisk **PTT**, aby zakończyć rozmowę.
- 4 Naciśnij i przytrzymaj przycisk **alarmowy**, aby wyjść z trybu alarmowego.











*Aby w dowolnym momencie wyjść z trybu alarmowego, naciśnij i przytrzymaj przycisk **alarmowy**.*















## ■ Wysłanie cichego połączenia alarmowego

- 1 Naciśnij przycisk **alarmowy**.
- 2 Na wyświetlaczu nie ma zmiany, dioda LED nie świeci się i nie ma sygnału.
- 3 Cichy alarm o nagłym wypadku trwa do: Naciśnij i przytrzymaj przycisk **alarmowy**, aby wyjść ze stanu alarmowego.  
**LUB**  
Naciśnij i zwolnij przycisk **PTT**, aby wyjść z trybu cichego alarmu i przejść do trybu normalnego lub do trybu połączenia alarmowego.

*Aby w dowolnym momencie wyjść z trybu alarmowego, naciśnij i przytrzymaj przycisk **alarmowy**.*

## ■ Ikony stanu ekranu

	Pulsuje, gdy akumulator jest słaby.
	Im więcej pasków, tym silniejszy sygnał na bieżącym obszarze (tylko trunking).
	Bezpośrednia komunikacja międzyradiowa lub połączone poprzez przemiennik. <b>Wi.</b> = bezpośrednia <b>Wył.</b> = przemiennik
	Ten kanał jest monitorowany.
	<b>L</b> = radiotelefon jest ustawiony na niską moc. <b>H</b> = radiotelefon jest ustawiony na wysoką moc.
	Skanowanie listy skanowania.
	<b>Migająca kropka</b> = podczas skanowania wykrywa aktywność na kanale priorytetu nr 1. <b>Nieruchoma kropka</b> = podczas skanowania wykrywa aktywność na kanale priorytetu nr 2.
	Funkcja skanowania wybiórczego.
	<b>Wi.</b> = działanie bezpieczne. <b>Wył.</b> = wycyżić działanie. <b>Miganie</b> = odbieranie zaszyfrowanego połączenia głosowego.
	<b>Wi. nieruchomy</b> = tryb widoku <b>Migająca</b> = tryb programu

  	<b>Bank podstawowych stref 1</b> <b>A</b> = radio znajduje się w strefie 1. <b>B</b> = radio znajduje się w strefie 2. <b>C</b> = radio znajduje się w strefie 3.
  	<b>Bank podstawowych stref 2</b> <b>D</b> = radio znajduje się w strefie 4. <b>E</b> = radio znajduje się w strefie 5. <b>F</b> = radio znajduje się w strefie 6.
     	<b>Bank rozszerzonych stref:</b> <b>A</b> = zawiera strefy 1–3, <b>B</b> = zawiera strefy 4–6, <b>C</b> = zawiera strefy 7–9, . . . <b>X</b> = zawiera strefy 70–72, <b>Y</b> = zawiera strefy 73–75.
	Bluetooth jest gotowy.
	Urządzenie jest połączone przez Bluetooth.



## Seria ASTRO® SRX™ 2200 Stații radio digitale portabile Ghid de referință rapidă

### Ghid de siguranță și privind expunerea la energie de radiofrecvență (RF) pentru stațiile radio portabile de emisie-recepție

#### ATENȚIE!

Această stație radio este restricționată la uz profesional. Înainte de a utiliza stația radio, citiți Ghidul de siguranță și privind expunerea la energie de radiofrecvență (RF) pentru stațiile radio portabile de emisie-recepție. Acesta conține instrucțiuni de operare importante pentru utilizarea sigură și familiarizarea cu și controlul energiei RF în vederea respectării standardelor și reglementărilor aplicabile.

#### Comenzile stației radio

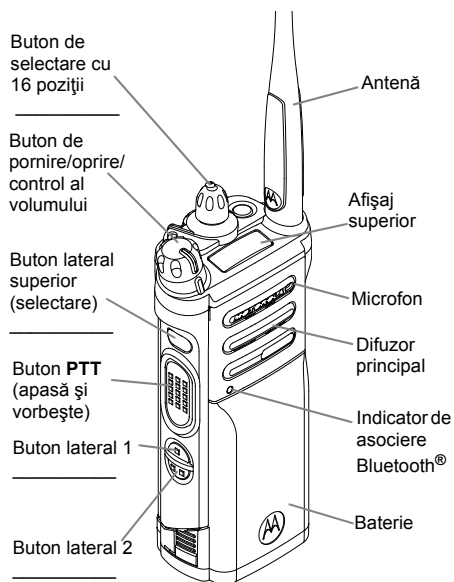
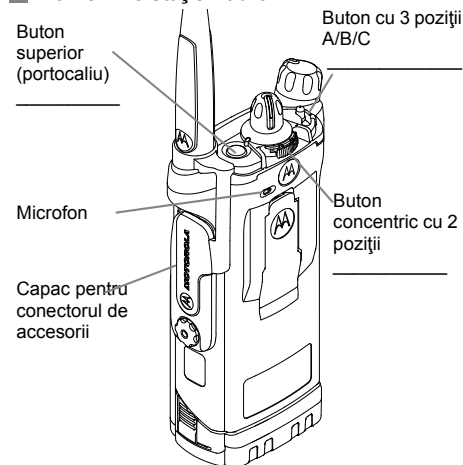

#### Pornirea/oprirea radioului

- **Pornire** – Rotiți butonul de **pornire/oprire/volum** în sens orar.
- **Oprire** – Rotiți butonul de **pornire/oprire/volum** în sens antiorar.

#### Zonele și canalele

- **Zonă** – Apăsati comutatorul de **Zonă** sau folosiți meniul stației pentru a selecta zona dorită.
- **Canal** – Rotiți butonul **Canal** sau folosiți meniul stației radio pentru a selecta canalul dorit.

#### Recepția și transmisia

- 1 Selectați zona/canalul.
- 2 Ascultați pentru a determina dacă există o transmisie.  
**SAU**  
Apăsati și țineți apăsat butonul **Setare volum**.  
**SAU**  
Apăsati butonul **Monitor** (Monitorizare) și ascultați pentru a detecta activitate.
- 3 Dacă este necesar, reglați volumul.
- 4 Apăsati butonul **PTT** (apasă și vorbește) pentru a transmite; eliberați-l pentru a recepționa.

#### Trimiterea unei alarme de urgență

- 1 Apăsati și țineți apăsat butonul **Urgență\***.
- 2 Afișajul indică **EMERGENCY (URGENȚĂ)** și zona/canalul curent(ă). Se aude un sunet scurt și de tonalitate medie, iar LED-ul se aprinde intermitent în roșu pe o durată scurtă.
- 3 La primirea confirmării, veți auzi patru semnale sonore scurte; alarma se oprește și radioul iese din starea de urgență.

*\*Temporizatorul implicit de apăsare a butonului de urgență este setat la 50 de milisecunde. Puteți programa temporizatorul; pentru detalii, consultați secțiunea **Funcționarea de urgență** din ghidul utilizatorului.*

*Pentru a ieși în orice moment din starea de urgență, apăsați și țineți apăsat butonul **Urgență**.*



## Efectuarea unui apel de urgență

- 1 Apăsați butonul **Urgență**.
- 2 Apăsați și țineți apăsat butonul **PTT** (apasă și vorbește). Vorbiți clar în microfon.
- 3 Pentru a termina apelul, eliberați butonul **PTT** (apasă și vorbește).
- 4 Apăsați și țineți apăsat butonul **Urgență** pentru a ieși din starea de urgență.











*Pentru a ieși în orice moment din starea de urgență, apăsați și țineți apăsat butonul **Urgență**.*













## Trimiterea unui apel de urgență silențios

- 1 Apăsați butonul **Urgență**.
- 2 Afișajul nu se modifică; LED-ul nu se aprinde și nu există ton.
- 3 Modul de urgență silențios continuă până când:  
Apăsați și țineți apăsat butonul **Urgență** pentru a ieși din starea de urgență.  
**SAU**  
Apăsați și eliberați butonul **PTT** (apasă și vorbește) pentru a ieși din modul Alarmă de urgență silențioasă și a intra în modul de trimitere normală sau în modul Apel de urgență.

*Pentru a ieși în orice moment din starea de urgență, apăsați și țineți apăsat butonul **Urgență**.*

## Pictogramele de stare de pe ecran

	Se aprinde intermitent atunci când bateria este descărcată.
	Cu cât sunt mai multe liniuțe, cu atât este mai puternic semnalul pentru locația curentă (doar în modul magistrală).
	Comunicare directă radio la radio sau conectare prin intermediul unui repetor. <b>Pornit</b> = Direct <b>Oprit</b> = Repetor
	Acest canal este monitorizat.
	<b>L</b> = Radioul este setat la putere mică. <b>H</b> = Radioul este setat la putere mare.
	Scanarea unei liste de scanare.
	<b>Punct intermitent</b> = S-a detectat activitate pe canalul de prioritate principală în timpul scanării. <b>Punct permanent</b> = S-a detectat activitate pe canalul de prioritate secundară în timpul scanării.
	Funcția de selectare a repetorului cu semnal maxim este activată.
	<b>Pornit</b> = Funcționare securizată. <b>Oprit</b> = Funcționare nesecurizată. <b>Intermitent</b> = Primirea unui apel vocal criptat.
	<b>Luminează constant</b> = Modul de afișare <b>Intermitent</b> = Modul de programare

 sau  sau 	<b>Bancă de zone de bază 1</b> <b>A</b> = Radioul este în Zona 1. <b>B</b> = Radioul este în Zona 2. <b>C</b> = Radioul este în Zona 3.
 sau  sau 	<b>Bancă de zone de bază 2</b> <b>D</b> = Radioul este în Zona 4. <b>E</b> = Radioul este în Zona 5. <b>F</b> = Radioul este în Zona 6.
 ,  ... ..  sau 	<b>Bancă de zone îmbunătățite</b> <b>A</b> = Cuprinde Zona 1, Zona 2 și Zona 3, <b>B</b> = Cuprinde Zona 4, Zona 5 și Zona 6, <b>C</b> = Cuprinde Zona 7, Zona 8 și Zona 9, . . <b>X</b> = Cuprinde Zona 70, Zona 71 și Zona 72, <b>Y</b> = Cuprinde Zona 73, Zona 74 și Zona 75.
	Caracteristica Bluetooth este pregătită.
	Bluetooth conectat la dispozitiv.



## Серия ASTRO® SRX™ 2200 Цифровые портативные радиостанции Справочная карта

**Сведения о безопасности и воздействии излучаемой радиочастотной энергии для портативных приемопередающих радиостанций**  
**ВНИМАНИЕ!**

Данная радиостанция предназначена только для профессиональной эксплуатации. Прежде чем использовать ее, ознакомьтесь с буклетом «Сведения о безопасности и воздействии излучаемой радиочастотной энергии для портативных приемопередающих радиостанций». Он содержит важные инструкции по эксплуатации и технике безопасности, а также информацию по воздействию радиочастотной энергии и контролю соответствия применимым стандартам и нормативам.

### Элементы управления

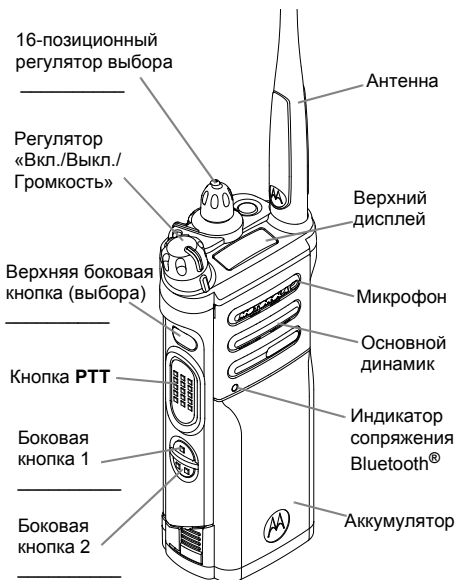
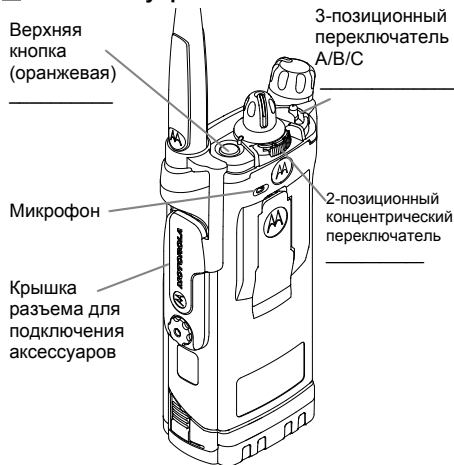

### Включение и выключение радиостанции

- **Вкл.** — поворот регулятора **Вкл./Выкл./Громкость** по часовой стрелке.
- **Выкл.** — поворот регулятора **Вкл./Выкл./Громкость** против часовой стрелки.

### Зоны и каналы

- **Зона** — используйте переключатель **зоны** или выберите необходимую зону с помощью меню радиостанции.
- **Канал** — поверните регулятор **канала** или выберите необходимый канал с помощью меню радиостанции.

### Прием и передача

- 1 Выберите зону или канал.
- 2 Прослушайте передачу.  
**ИЛИ**  
Нажмите и удерживайте кнопку **установки громкости**.  
**ИЛИ**  
Нажмите кнопку **мониторинга** и прослушайте активность.
- 3 При необходимости настройте громкость.
- 4 Нажмите кнопку **РТТ** для передачи, отпустите для приема.

### Отправка экстренного сигнала оповещения

- 1 Нажмите и удерживайте кнопку **экстренного режима\***.
- 2 На экране появится сообщение **ЭКСТР.** и текущая зона/канал. Прозвучит короткий тональный сигнал среднего тембра, и светодиодный индикатор мигнет красным цветом.
- 3 При получении подтверждения прозвучит четыре сигнала, затем оповещение завершится, а радиостанция выйдет из экстренного режима.

*\*По умолчанию таймер нажатия кнопки экстренного режима для активации экстренного режима установлен на 50 миллисекунд. Данный таймер является программируемым. Для получения подробной информации см. раздел **Экстренный режим** в руководстве пользователя.*

*Чтобы выйти из экстренного режима, нажмите и удерживайте кнопку **экстренного режима**.*



## ■ Отправка экстренного вызова

- 1 Нажмите кнопку **экстренного режима**.
- 2 Нажмите и удерживайте кнопку **РТТ**. Говорите прямо в микрофон.
- 3 Отпустите кнопку **РТТ** для завершения вызова.
- 4 Нажмите и удерживайте кнопку **экстренного режима** для выхода из экстренного режима.

*Чтобы выйти из экстренного режима, нажмите и удерживайте кнопку **экстренного режима**.*













## ■ Отправка экстренного вызова в беззвучном режиме

- 1 Нажмите кнопку **экстренного режима**.
- 2 Изображение на дисплее не изменится, светодиодный индикатор не загорится, а также не прозвучит ни один тональный сигнал.
- 3 Беззвучный экстренный режим остается активным, пока не будут выполнены следующие действия.  
Нажмите и удерживайте кнопку **экстренного режима** для выхода из экстренного режима.  
**ИЛИ**  
Нажмите и отпустите кнопку **РТТ** для выхода из беззвучного режима экстренного сигнала оповещения и перехода к обычной передаче или к режиму экстренного вызова.

*Чтобы выйти из экстренного режима, нажмите и удерживайте кнопку **экстренного режима**.*

## ■ Значки состояния на дисплее

	Мигает при низком заряде аккумулятора.
	Чем больше штрихов, тем сильнее сигнал на текущем сайте (только в транкинговой системе).
	Прямая связь между радиостанциями или подключение через ретранслятор. <b>Вкл.</b> = прямая связь. <b>Выкл.</b> = ретранслятор.
	Выполняется мониторинг этого канала.
	<b>L</b> = радиостанция работает в режиме низкой мощности. <b>H</b> = радиостанция работает в режиме высокой мощности.
	Сканирование по списку сканирования.
	<b>Точка мигает</b> = обнаружение активности на канале с первым приоритетом во время сканирования. <b>Точка постоянно горит</b> = обнаружение активности на канале со вторым приоритетом во время сканирования.
	Функция многочастотного сканирования включена.
	<b>Вкл.</b> = работа в защищенном режиме. <b>Выкл.</b> = работа в незащищенном режиме. <b>Мигает</b> = прием зашифрованного голосового вызова.
	<b>Постоянно горит</b> = режим просмотра. <b>Мигает</b> = режим программирования.

  	<b>Базовый набор зон 1</b> <b>A</b> = радиостанция в зоне 1. <b>B</b> = радиостанция в зоне 2. <b>C</b> = радиостанция в зоне 3.
  	<b>Базовый набор зон 2</b> <b>D</b> = радиостанция в зоне 4. <b>E</b> = радиостанция в зоне 5. <b>F</b> = радиостанция в зоне 6.
   	<b>Расширенный набор зон</b> <b>A</b> = содержит зону 1, зону 2 и зону 3. <b>B</b> = содержит зону 4, зону 5 и зону 6. <b>C</b> = содержит зону 7, зону 8 и зону 9. . . <b>X</b> = содержит зону 70, зону 71 и зону 72. <b>Y</b> = содержит зону 73, зону 74 и зону 75.
	Модуль Bluetooth готов.
	Модуль Bluetooth подключен к устройству.



<p><b>מאגר אזורים בסיסי 1</b></p> <p>A = הרדיו באזור 1.                  B = הרדיו באזור 2.                  C = הרדיו באזור 3.</p>	<p>A או</p> <p>B או</p> <p>C</p>
<p><b>מאגר אזורים בסיסי 2</b></p> <p>D = הרדיו באזור 4.                  E = הרדיו באזור 5.                  F = הרדיו באזור 6.</p>	<p>D או</p> <p>E או</p> <p>F</p>
<p><b>מאגר אזורים מורחב</b></p> <p>A = מכיל את אזור 1, אזור 2 ואזור 3,                  B = מכיל את אזור 4, אזור 5 ואזור 6,                  C = מכיל את אזור 7, אזור 8 ואזור 9,                  .                  .                  .                  X = מכיל את אזור 70, אזור 71 ואזור 72,                  Y = מכיל את אזור 73, אזור 74 ואזור 75.</p>	<p>A, B</p> <p>C</p> <p>X</p> <p>Y</p>
Bluetooth מוקן.	
Bluetooth מחובר להתקן.	

**סמלי מצב בתצוגה**

<p>מהבהב אם הסוללה חלשה.</p>	
<p>ככל שמספר הפסים גדול יותר, עוצמת האות חזקה יותר עבור האתר הנוכחי (רב-גל בלבד).</p>	
<p>תקשורת ישירה של מכשיר למכשיר או חיבור באמצעות ממסר.                  פועל = ישיר                  כבוי = ממסר</p>	
<p>ערוץ זה מנוטר.</p>	
<p>L = מכשיר הקשר מוגדר להספק נמוך.                  H = מכשיר הקשר מוגדר להספק גבוה.</p>	
<p>סורק רשימת סריקה.</p>	
<p><b>נקודה מהבהבת</b> = מזהה פעילות בערוץ בעדיפות ראשונה במהלך הסריקה.  <b>נקודה קבועה</b> = מזהה פעילות בערוץ בעדיפות שנייה במהלך הסריקה.</p>	
<p>תכונת סריקת ההצבעות זמינה.</p>	
<p>פועל = פעולה מאובטחת.                  כבוי = פעולה לא מאובטחת.                  מהבהב = מקבל שיחה קולית מוצפנת.</p>	
<p>פועל ברציפות = מצב הצגה מהבהב = מצב תכנות</p>	

**שליחת שיחת חירום**

- 1 לחץ על הלחצן **חירום**.
- 2 לחץ לחיצה ממושכת על הלחצן **PTT**. דבר באופן ברור לתוך המיקרופון.
- 3 שחרר את הלחצן **PTT** כדי לסיים את השיחה.
- 4 לחץ לחיצה ממושכת על הלחצן **חירום** כדי לצאת ממצב החירום.

כדי לצאת ממצב החירום בכל עת, לחץ לחיצה ממושכת על הלחצן **חירום**.

**שליחת שיחת חירום שקטה**

- 1 לחץ על הלחצן **חירום**.
- 2 התצוגה לא תשתנה, נורית החיווי לא תידלק ולא יישמע כל צליל.
- 3 מצב החירום השקט יימשך עד שתבצע את הפעולות הבאות:  
 לחץ לחיצה ממושכת על הלחצן **חירום** כדי לצאת ממצב החירום.  
 או  
 לחץ על הלחצן **PTT** ושחרר אותו כדי לצאת ממצב התראת החירום השקטה ולהיכנס למצב שידור רגיל או למצב שיחת חירום.

כדי לצאת ממצב החירום בכל עת, לחץ לחיצה ממושכת על הלחצן **חירום**.



# מדרת ASTRO® SRX™ 2200 מכשירי קשר דיגיטליים נישאים כרטיס לעיון מהיר

## מדריך בנושא חשיפה לאנרגיית ת"ר ובטיחות המוצר עבור מכשירי קשר דו-כיווניים נישאים שים לב!

השימוש במכשיר קשר זה מוגבל לצורכי עבודה בלבד. לפני השימוש במכשיר, קרא את המדריך בנושא חשיפה לאנרגיית ת"ר ובטיחות המוצר עבור מכשירי קשר דו-כיווניים נישאים, המכיל הוראות הפעלה חשובות לשימוש בטוח, למדועות לאנרגיית ת"ר ולבקרה על אנרגיית ת"ר, לצורך עמידה בתקנים ובתקנות הרלוונטיים.

### פקדי הרדיו

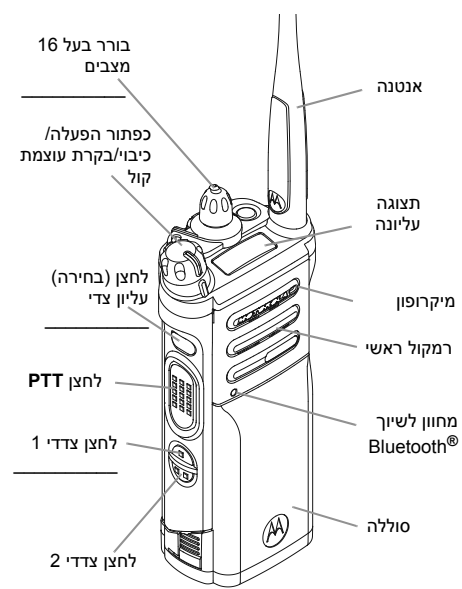
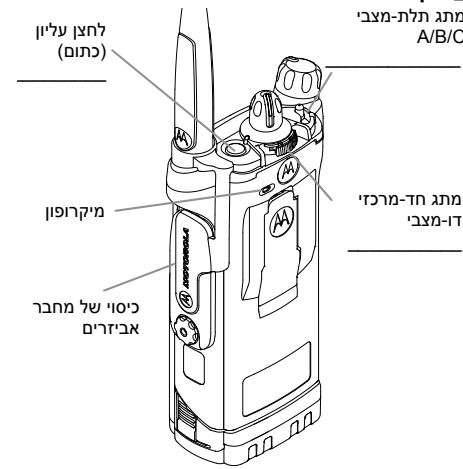

### הפעלה וכיבוי של המכשיר

• **פועל** – סיבוב הכפתור הפעלה/כיבוי/עוצמת קול בכיוון השעון.

• **כבוי** – סיבוב הכפתור הפעלה/כיבוי/עוצמת קול נגד כיוון השעון.

### אזורים וערוצים

• **אזור** – שנה את מצב המתג **אזור** או השתמש בתפריט הרדיו למעבר לאזור הרצוי.

• **ערוץ** – סובב את הכפתור **ערוץ** או השתמש בתפריט הרדיו למעבר לערוץ הרצוי.

### קליטה ושידור

1 **בחר** אזור/ערוץ.

2 **האזן** כדי לאתר שידור.

או

לחץ לחיצה ממושכת על הלחצן **קביעת עוצמת הקול**.

או

לחץ על הלחצן **ניטור** והאזן כדי לאתר פעילות.

3 **במקרה** הצורך, כוונן את עוצמת הקול.

4 **לחץ** על הלחצן **PTT** כדי לשדר, שחרר אותו כדי לקלוט.

### שליחת התראת חירום

1 **לחץ** לחיצה ממושכת על הלחצן **החירום**.\*

2 **התצוגה** מראה את הכיתוב **חירום** ואת האזור/ערוץ הנוכחי. יישמע צליל קצר בעוצמה בינונית ונורית החיווי תהבהב לרגע באדום.

3 **כאשר** מתקבל אישור, נשמעים ארבעה צפצופים, **ההתראה** מסתיימת והמכשיר יוצא ממצב חירום.

\***טיימר ברירת המחדל לחיצה על לחצן החירום להפעלת מצב חירום הוא 50 אלפיות השנייה.** ניתן לתכנת קוצב זמן זה. לקבלת פרטים, ראה **שליחת התראת חירום** במדריך למשתמש.

כדי לצאת ממצב החירום בכל עת, לחץ לחיצה ממושכת על הלחצן **חירום**.



<p><b>Zone Bank 1 الأساسية</b></p> <p><b>A</b> = الراديو في المنطقة 1.</p> <p><b>B</b> = الراديو في المنطقة 2.</p> <p><b>C</b> = الراديو في المنطقة 3.</p>	<p><b>A</b> أو</p> <p><b>B</b> أو</p> <p><b>C</b></p>
<p><b>Zone Bank 2 الأساسية</b></p> <p><b>D</b> = الراديو في المنطقة 4.</p> <p><b>E</b> = الراديو في المنطقة 5.</p> <p><b>F</b> = الراديو في المنطقة 6.</p>	<p><b>D</b> أو</p> <p><b>E</b> أو</p> <p><b>F</b></p>
<p><b>Zone Bank المحسنة</b></p> <p><b>A</b> = يحتوي المنطقة 1 والمنطقة 2 والمنطقة 3.</p> <p><b>B</b> = يحتوي المنطقة 4 والمنطقة 5 والمنطقة 6.</p> <p><b>C</b> = يحتوي المنطقة 7 والمنطقة 8 والمنطقة 9.</p> <p>.</p> <p>.</p> <p>.</p> <p><b>X</b> = يحتوي المنطقة 70 والمنطقة 71 والمنطقة 72.</p> <p><b>Y</b> = يحتوي المنطقة 73 والمنطقة 74 والمنطقة 75.</p>	<p><b>A</b>،</p> <p><b>B</b>،</p> <p><b>C</b>، ...</p> <p><b>X</b> أو</p> <p><b>Y</b></p>
Bluetooth جاهز للاستخدام.	
Bluetooth متصل بالجهاز.	

## رموز الحالة على الشاشة

	يُومض عندما تكون البطارية منخفضة.
	كلما زاد عدد الخطوط، زادت قوة الإشارة الموجودة في الموقع الحالي (الترنك فقط).
	اتصال مباشر من جهاز راديو إلى آخر أو اتصال عبر معيد تقوية.
	تشغيل = مباشر
	إيقاف التشغيل = معيد تقوية
	تتم مراقبة هذه القناة.
	<b>L</b> = تم تعيين الراديو ليعمل بطاقة منخفضة.
	<b>H</b> = تم تعيين الراديو ليعمل بطاقة عالية.
	فحص قائمة الفحص.
	<b>نقطة وامضة</b> = يتم اكتشاف النشاط على أول قناة من حيث الأولوية أثناء الفحص.
	<b>نقطة ثابتة</b> = يتم اكتشاف النشاط على ثاني قناة من حيث الأولوية أثناء الفحص.
	تم تمكين ميزة فحص التصويت.
	تشغيل = عملية آمنة.
	إيقاف التشغيل = عملية خالية.
	وميض = استقبال مكالمات صوتية مشفرة.
	ثابت = وضع العرض
	وامض = وضع البرامج

## إرسال مكالمات طوارئ

- 1 اضغط على زر الطوارئ.
  - 2 اضغط مع الاستمرار على زر **PTT**. تحدث بوضوح في الميكروفون.
  - 3 حرر زر **PTT** لإنهاء المكالمات.
  - 4 اضغط مع الاستمرار على زر الطوارئ للخروج من وضع الطوارئ.
- للخروج من وضع الطوارئ في أي وقت، اضغط مع الاستمرار على زر الطوارئ.

## إرسال مكالمات طوارئ صامتة

- 1 اضغط على زر الطوارئ.
  - 2 لا تتغير الشاشة، ولا يضيء المؤشر LED، ولا تصدر نغمة.
  - 3 يستمر وضع الطوارئ الصامت حتى تقوم بما يلي:  
اضغط مع الاستمرار على زر الطوارئ للخروج من حالة الطوارئ.  
أو  
الضغط على زر **PTT** ثم تحريره للخروج من وضع تنبيه الطوارئ الصامت والدخول في وضع الإرسال العادي أو وضع مكالمات الطوارئ.
- للخروج من وضع الطوارئ في أي وقت، اضغط مع الاستمرار على زر الطوارئ.

• **القناة** – تشغيل قرص القناة أو استخدام قائمة الراديو للوصول إلى القناة المطلوبة.

### الإرسال والاستقبال

- 1 حدد منطقة/قناة.
- 2 استمع إلى إرسال.  
أو  
اضغط مع الاستمرار على زر تحديد مستوى الصوت.
- 3 اضبط مستوى الصوت، إذا لزم الأمر.
- 4 اضغط على زر PTT للإرسال؛ وحرره للاستقبال.

### إرسال تنبيه طوارئ

- 1 اضغط مع الاستمرار على زر الطوارئ\*.
  - 2 تظهر الشاشة الطوارئ والمنطقة/القناة الحالية. يصدر صوت نغمة قصيرة ومتوسطة الدرجة، ويومض مؤشر LED مؤقتًا باللون الأحمر.
  - 3 عند استقبال إشعار الاستلام، ستسمع أربع صفارات؛ وينتهي التنبيه؛ ويخرج الراديو من وضع الطوارئ.
- \* يتم الضغط على المؤقت الافتراضي لزر الطوارئ لتشغيل الطوارئ لمدة 50 ميلي ثانية. المؤقت قابل للبرمجة، راجع تشغيل الطوارئ في دليل المستخدم للحصول على تفاصيل.
- للخروج من وضع الطوارئ في أي وقت، اضغط مع الاستمرار على زر الطوارئ.

قرص التحديد ذو الـ 16 موقعًا

قرص التشغيل/إيقاف التشغيل/التحكم في مستوى الصوت

الزر الجانبي العلوي (التحديد)

زر PTT

الزر الجانبي 1

الزر الجانبي 2

هوائي

الشاشة العلوية

الميكروفون

مكبر الصوت الرئيسي

مؤشر اقتران Bluetooth®

البطارية

### تشغيل/إيقاف تشغيل الراديو

- تشغيل – قرص التشغيل/إيقاف التشغيل/مستوى الصوت باتجاه حركة عقارب الساعة.
- إيقاف التشغيل – قرص التشغيل/إيقاف التشغيل/مستوى الصوت باتجاه معاكس لحركة عقارب الساعة.

### المناطق والقنوات

- المنطقة – تبديل مفتاح المنطقة أو استخدام قائمة الراديو للوصول إلى المنطقة المطلوبة.



## سلسلة ASTRO® SRX™ 2200 أجهزة الراديو اليدوي الرقمية البطاقة المرجعية السريعة

دليل أمان المنتج والتعرض لطاقة التردد اللاسلكي الخاص بأجهزة الراديو اليدوي الثنائية الاتجاه

انتبه!

هذا الراديو مصور على الاستخدام المهنى فقط. قبل استخدام الراديو، اقرأ دليل أمان المنتج والتعرض لطاقة التردد اللاسلكي الخاص بأجهزة الراديو اليدوية ثنائية الاتجاه الذي يتضمن تعليمات التشغيل الهامة للاستخدام الآمن والتعريف بطاقة التردد اللاسلكي والتحكم بها من أجل التوافق مع المعايير واللوائح السارية.

### عناصر التحكم في الراديو

مفتاح التبديل A/B/C  
ذو الـ 3 مواقع

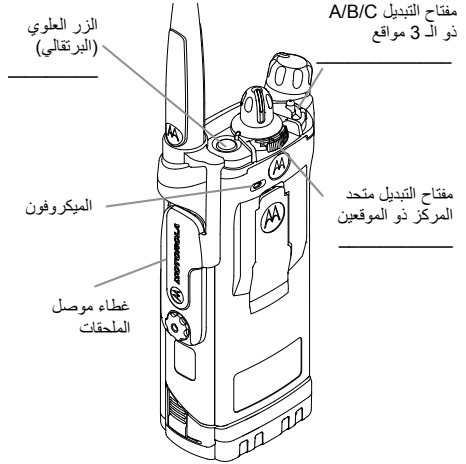



# NOTES

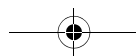
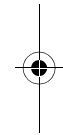

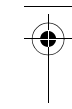

# NOTES

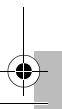
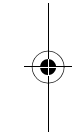

English

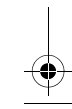
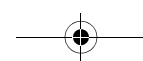

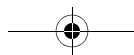
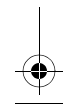
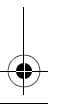
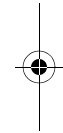



Motorola Solutions, Inc.  
1303 East Algonquin Road  
Schaumburg, Illinois 60196 U.S.A.

MOTOROLA, MOTO, MOTOROLA SOLUTIONS and  
the Stylized M logo are trademarks or registered trademarks  
of Motorola Trademark Holdings, LLC and are used under license.  
All other trademarks are the property of their respective owners.  
© 2013–2016 Motorola Solutions, Inc. All rights reserved.  
May 2016. Printed in the U.S.A.



**PMLN6459C**

